



ELEKS[®]
YANGIN ve GÜVENLİK SİSTEMLERİ

FİYAT LİSTESİ

2017

1991 YILINDAN BU YANA...
SİZLERE HİZMET VERDİĞİMİZ İÇİN
GURURLUYUZ.

ELEKS MERKEZ ve ŞUBELER



ELEKS PERPA



ELEKS İZMİR



ELEKS ANTALYA

İSTANBUL MERKEZ OFİS TEL.
MERKEZ OFİS FAKS

: +90 216 463 47 28 pbx
: +90 216 463 47 31

EGE BÖLGE MÜDÜRLÜĞÜ
PERPA ŞUBE
AKDENİZ BÖLGE MÜD.

: +90 232 449 30 33
: +90 212 320 57 40
: +90 242 238 35 05

www.eleksyangin.com • eleks@eleksyangin.com



Değerli Müşterilerimiz,

Firmamız , 1991 yılından itibaren, Yangın Algılama, Söndürme ve Güvenlik sektöründe faaliyetlerini başarıyla sürdürmektedir.

Projelendirme, keşif, fiyatlandırma, satış, tesisat çekimi, montaj, devreye alma, periyodik bakım ve satış sonrası servis konularının tamamını aynı anda ve başarıyla yürütebilen, tecrübeli Satış-Proje ve Teknik Servis elemanlarıyla tüm bu uzmanlık gerektiren konularını bünyesinde bulunduran Türkiye'deki sayılı firmalardan biridir.

Hem imalatçı, hem ihracatçı ve hem de ithalatçı vasfı ile de taahhüt firmalarının, müteahhitler, devlet kurumları ve özel proje bürolarının öncelikle referans aldığı firmamız, Yangın Algılama, Otomatik Söndürme, Gaz Algılama, Acil Yönlendirme, CCTV, ve Güvenlik Alarm Sistemleri konularında keşif, projelendirme, eğitim, satış, satış sonrası servis, periyodik bakım, mühendislik ve supervizyon hizmetlerinin tamamını vermekte, geniş ürün yelpazesıyla de müteahhitler, mimarlar, mühendisler, proje büroları, bayiler ve satış mağazaları tarafından tercih edilmektedir.

Ayrıca PERPA - İZMİR - ANTALYA ve ANKARA şubeleri ile bu hizmetlerini tüm yurt geneline aynı oranda yaymıştır.

Ayrıca her türlü Yangın Eğitimi, Yangın Risk Analizi, Yangın Risk Yönetimi, Yangın Danışmanlığı ve Sertifikalandırma konularında da firmamız **FPA** (Fire Protection Association-İngiltere) Yangından Korunma Birliklerinden Sertifikalı uzman kadrosu ile hizmet vermektedir.



GENEL ŞARTLARIMIZ :

- Listemizdeki ürünlerin fiyatları, ürün cinsine ve menşesine göre, USD-\$, EURO-€ ve GBP-£ olarak belirlenmiş ve ayrı ayrı renklendirilmişlerdir. Herhangi bir ihtilafa düşülmemesi için bu konuya dikkat edilmesini rica ediyoruz.
- Fiyat teklifi isteklerinizi mümkünse faks veya e-mail yoluyla iletiniz.
- Karışıklığa sebep olmaması ve yanlış anlaşılmalari ortadan kaldırmak için lütfen telefonda fiyat sormayınız.
- Kargo ile malzeme taleplerinin hafta içi en geç 16:30'a kadar yapılmasını rica ederiz.
Bu saatlerden sonra verilen siparişler 1 (bir) gün sonra sevk edilecektir.
- Nakliye kargo ücreti alıcıya aittir.
- Fiyat listemizde bulunan ürünlerin, model ve fiyatları önceden haber verilmeksizin şirketimiz tarafından değiştirilebilir.
- Matbaa ve yazım hatalarından dolayı kaynaklanan fiyat, resim vb. hatalardan şirketimiz sorumlu değildir.
- Yeni fiyat listesinin yayınlanması ile birlikte önceki tüm fiyat listeleri geçerliliğini yitirmiştir.

TİCARİ KOŞULLAR VE ÖDEMELER

- Fiyatlarımıza KDV Dahil Değildir. Yürürlükteki KDV oranları uygulanır.
- TL ödemelerinde, fatura tarihindeki TCMB Döviz Satış Kuru esas alınır.
- Çalışma prensibimiz peşin veya kredi kartı ile ödeme şeklindedir. Ayrıca mail order uygulamamız vardır.
- Ancak anlaşmalı bayilerimiz ve ana dağıtıcılarımız ile önceden belirlenmiş olan vade tarihine mutabık kalmak şartıyla vadeli çek ile satış uygulaması yapılabilir.
- Firmamız günün koşullarına göre vadeli satış yapıp yapmamakta serbesttir.
- Kredi Kartı ve Mail Order ile yapılan tek çekim ödemelerde komisyon uygulanmamaktadır.
- Açık hesap çalışma şekli için lütfen talepte bulunmayınız ve ısrar etmeyiniz.

GARANTİ ŞARTLARI

- Tüm ürünlerimiz fatura tarihinden itibaren 2 yıl süre ile imalat hatalarına karşı garantimiz altındadır.
- Ürünlerin uygun olmayan koşullar altında uzun süre bekletilmesi, montaj elemanının ve yetkisiz kişiler ile kullanıcıların hatasından kaynaklanan yada üçüncü şahısların müdahalesi sonucu ortaya çıkan arızalar garanti kapsamı dışındadır.
- Mucbir sebepler, su ve sıvı teması, ters/yalnış voltajda çalıştırılması kablo seçimi ve montajından dolayı oluşabilecek Kısa Devrelere karşı doğacak zararlar Garanti Kapsamı dışındadır.
- Akü, pil ve benzeri ürünler cihaz içinde veya bağımsız olarak satılabilir. Garanti süreleri saat ömürleri ile sınırlıdır, standart garanti süresi verilmez.

İADE ŞARTLARI

Satılan malzemeyi firmamız geri alıp almamakta serbesttir.

BANKA HESAP NUMARALARIMIZ

BANKA	ŞUBE KODU	HESAP NO	IBAN
FİNANSBANK	1065	16233022	TR35 0011 1000 0000 0016 2330 22
GARANTİ	209	6299314	TR50 0006 2000 2090 0006 2993 14
YAPI KREDİ	545	84231664	TR18 0006 7010 0000 0084 2316 64
HALKBANK	9874	10000115	TR22 0001 2009 8740 0010 0001 15

İÇİNDEKİLER

AÇIKLAMA	MARKA	SAYFA
EFİRE Serisi Konvansiyonel Yangın Algılama ve Uyarı Panelleri	ELEKS	1
EFİRE Serisi Konvansiyonel Tekrarlama Panelleri	ELEKS	2
EİRE Serisi Konvansiyonel Panel Aksesuar ve Kartları	ELEKS	3
EFİRE Serisi Sistem Diyagramı	ELEKS	4
Konvansiyonel Yangın Algılama Dedektörleri	ELEKS	5
Konvansiyonel Yangın Algılama Buton ve Sirenleri	ELEKS	6
Konvansiyonel Yangın Algılama Sirenleri ve Flaşörleri	ELEKS	7
ALPHA Serisi Konvansiyonel Yangın Algılama ve Uyarı Panelleri	SD3	8
NB Serisi Konvansiyonel Yangın Dedektörleri	WIZMART	9
Z6 Serisi Konvansiyonel Yangın Dedektörleri	ZITON	9
DLFB-R Beam Dedektörleri	SD3	10
LPG ve Doğal Gaz Dedektörleri	ELEKS	11
Özel Amaçlı Dedektörler	ELEKS	11
Özel Amaçlı Dedektörler	WIZMART	11
Pilli Duman Dedektörü	SİTERWELL	12
Su Baskını ve Sigara Dumanı Algılama Dedektörleri	WIZMART	12
Deprem Sensörü	ELEKS	12
CO Gaz Algılama Panel ve Dedektörleri	ZİTON	13
Aktif Hava Emmeli Çok Hassas Duman Dedektörleri (HSSD)	ZİTON	13
Konvansiyonel Alev Dedektörleri	TAKEX/PULNIX	14
Konvansiyonel Alev Dedektörleri	SD3	14
Konvansiyonel Exproof Ürünler	SD3	14
Saya Serisi Intelligent Yangın Algılama ve Uyarı Panelleri	VELOX	15
Saya Adresli Sistem Diyagramı	VELOX	16
VELOX Adresli Sistem Dizayn Şeması	VELOX	17-18
VELOX 2000 Serisi Intelligent Yangın Algılama ve Uyarı Panelleri	VELOX	19
VELOX 4000 Serisi Intelligent Yangın Algılama ve Uyarı Panelleri	VELOX	20
Intelligent Adresli Yangın Dedektörleri	VELOX	21
Intelligent Yangın Butonu, Sirenleri	VELOX	21
Adresleme Modülleri, Yazılım	VELOX	22
ZP2 Serisi Adresli Sistem Dizayn Şeması	ZİTON	23
ZP2 Serisi &Intelligent Yangın Algılama ve Uyarı Panelleri	ZİTON	24
ZP3 Serisi Intelligent Yangın Algılama ve Uyarı Panelleri	ZİTON	25
Intelligent Adresli Yangın Dedektörleri ve Aksesuarları	ZİTON	26
Intelligent Adresli Yangın Butonları ve Sirenleri	ZİTON	26
Intelligent Adresli Yangın Algılama Aksesuarları ve Modülleri	ZİTON	27
Konvansiyonel Yangın Siren ve Flaşörleri, 230V	ELEKS	28
Konvansiyonel Sirenler, Flaşörler ve Yangın Çanları	WIZMART	28
Konvansiyonel Sirenler, Flaşörler ve Yangın Çanları	FULLEON	28
Konvansiyonel Boşaltma ve Harici Butonlar	FULLEON	29
Konvansiyonel Durdurma, Boşaltma ve Butonları ve Motorlu Sirenler	ELEKS	29
Acil Çıkış Aydınlatma Üniteleri	ELEKS	30
Acil Çıkış, Yönlendirme ve Aydınlatma Üniteleri	ELEKS	31
Yangın Algılama Yardımcı Aksesuarlar	ZİTON	32
Linear Sıcaklık Algılama Kabloları	SD3	32
Otomatik Yangın Söndürme Vana ve Aksesuarları	JINDUN	33
Otomatik Yangın Söndürme Vana ve Aksesuarları	BAN CHANG	33
Otomatik Yangın Söndürme Sprinkler Başlıkları	JINDUN	34
Otomatik Yangın Söndürme Sprinkler Başlıkları	JINDUN	35

KONVANSİYONEL YANGIN ALGILAMA PANELLERİ YERLİ ÜRÜNLER



EFİRE SERİSİ KONVANSİYONEL YANGIN ALGILAMA ve UYARI PANELLERİ (4,8,12,16 ZON)



ECP Serisi yeni nesil mikro işlemci teknolojisi ile üretilmiş olan Konvansiyonel Yangın Algılama ve Uyarı Panelleri 4 zon olup, 4'lü zon arttırma kartları ile 16 zona kadar genişleyebilir. Her zona 32 adet dedektör ve sınırsız sayıda buton bağlanabilir (EN54-2 ve EN54-4 Standardına uyumlu). Uygun fiyatı, şık yeni tasarımı, modüler yapıda olması ve kullanıcı dostu basit kullanım kolaylığı sayesinde, bir çok orta ve büyük ölçekli işletmelerde tercih edilmektedir. Panel üzerinde SİREN AKTİF/SUSTUR, BUZZER SUSTURMA, RESET, LAMBA TEST, AUX/KONTAK DEVRE DIŞI, SİRENLER DEVRE DIŞI, KONTROL, GECİKME AKTİF olmak üzere 8 adet, her zonda 1 adet olmak üzere elle kumanda edilebilir tuşlar mevcuttur. Ayrıca yine panelin üzerinde YANGIN, HATA, DEVRE DIŞI, SİSTEM DEVREDE, TEST, SİSTEM HATASI, GÜÇ HATASI, BATARYA HATASI, 24V DC (AUX) HATASI, TOPRAKLAMA HATASI ledleri bulunmaktadır. Her bölge için hem alarm (Kırmızı), hem de hata-devre dışı-test (Sarı) Led'leri ayrı ayrı mevcuttur.

Yetkisiz kişilere karşı güvenlik anahtarı ve 3 farklı kullanıcı seviyesi bulunmaktadır. Her zon gerektiği takdirde geçici devre dışı bırakıldığı gibi aynı anda tamamı da devre dışı bırakılabilir. Panelin kısa devre korumalı 2 adet siren çıkışı, yangın ve hata için röle çıkışı, 24V DC Aux Yedek Besleme çıkışı vardır. Siren ve Röle çıkışlarının gecikmelerine ayrı ayrı süre verilebilir. (Ayarlar 15-30-45-60 sn olarak programlanabilir). Panel 24V ile çalışır ve her bir panele 12V sızdırmaz tipte 2 adet akü bağlanır. Oluşan tüm olayları müdahale olmaksızın izleme imkanı, son resetlemeye kadar olan olayların raporlanması öne çıkan başlıca özellikleridir.

EFİRE-ECP TEKNİK ÖZELLİKLERİ

Ana Besleme	230 VAC @ 50 Hz
Max. Akım	1,7 A @ 230 VAC
Çalışma Gerilimi	21 - 30 VDC
Ana Sigorta	4 A
Akü	7Ah@2x12VDC (Max.) - 2Ah@2x12VDC (Min.)
Zon Sayısı	4, 8, 12, 16 zon olarak arttırılabilir.
Zon Kapasitesi	Her zon 32 dedektör ve Sınırsız Buton / Kontak
Zon Alarm Akım	90 mA(Max.)
Sükunet Akımı	50 mA
Hat Sonu Kapasitörü	100 µF/35 VDC Kondansatör.
Yangın İhbar Direnci	470-680 Ω
Siren çıkışı	2 X 27,5 VDC 500 mA (kısa devre korumalı)
Harici besleme çıkışı	24 VDC 500 mA (kısa devre korumalı)
Hata rölesi	Nc ve No 1A@230 VAC
Uyumluluk	Her çeşit konvansiyonel cihazla uyumlu
Koruma Sınıfı	IP30
Muhafaza Malzemesi	ABS
Montaj Şekli	Yüzey veya Gömme
Çalışma Sıcaklığı	(-10°C) - (+55°)
Bağıl Nem (Max.)	95 %
Ağırlık (Aküsüz)	2,20 Kg
Ebatlar	440x355x110 mm
Standart	EN54-2, EN54-4

ÜRÜN KODU	AÇIKLAMA	USD-\$
EFİRE ECP 1004	4 Zonlu Yangın Alarm Kontrol Paneli	220,00 \$
EFİRE ECP 1008	8 Zonlu Yangın Alarm Kontrol Paneli	240,00 \$
EFİRE ECP 1012	12 Zonlu Yangın Alarm Kontrol Paneli	270,00 \$
EFİRE ECP 1016	16 Zonlu Yangın Alarm Kontrol Paneli	320,00 \$
EFİRE ECP RL 1004	4 Zonlu Yangın Alarm Kontrol Paneli - Her zonda ayrı röle çıkışı	260,00 \$
EFİRE ECP RL 1008	8 Zonlu Yangın Alarm Kontrol Paneli - Her zonda ayrı röle çıkışı	310,00 \$
EFİRE ECP RL 1012	12 Zonlu Yangın Alarm Kontrol Paneli - Her zonda ayrı röle çıkışı	375,00 \$
EFİRE ECP RL 1016	16 Zonlu Yangın Alarm Kontrol Paneli - Her zonda ayrı röle çıkışı	440,00 \$
TD-200	Telefon Arama Cihazı, 8 Telefon Arama Özelliği	85,00 \$

* Panel fiyatlarına aküler dahil değildir.

KONVANSİYONEL YANGIN ALGILAMA PANELLERİ YERLİ ÜRÜNLER



EFİRE SERİSİ KONVANSİYONEL TEKRARLAMA PANELLERİ (4,8,12,16 ZON)



ECP serisi Konvansiyonel Tekrarlama Panelleri 4 zon olup, 4'lü zon arttırma kartları ile 16 zona kadar genişleyebilir. Efire serisi Konvansiyonel paneller için, merkez panele gitmeden, önceden belirlenen yerlere monte edilerek, uzaktan izleme ve kontrol imkanı sağlar. Böylelikle bu tekrarlama panellerinden yangın mahallini çok daha erken görmemizi ve yangına daha kısa sürede ulaşmamızı sağlar. Konvansiyonel paneldeki SİREN AKTİF / SUSTUR, BUZZER SUSTURMA RESET, LAMBA TEST, AUX/KONTAK DEVRE DIŞI, SİRENLER DEVRE DIŞI, GECİKME AKTİF olmak üzere 7 adet elle kumanda edilebilir tuşlar ile tüm yangın, hata, arıza ve alarm gibi olayları bu panelde de izleyebilir ve müdahale edebiliriz. Genel Kullanıcı ve Yetkin Kullanıcı olmak üzere iki ayrı kullanıcı seviyesi mevcuttur.

E-NW-485 Ana Panel ile Tekrarlama Paneli Haberleşme Kartı. Ana Paneli Tekrarlama Paneli üzerinden izleme ve kontrol etme görevi için kullanılan haberleşme kartıdır. RS 485 Bağlantı kablosu ile max. 1.000 Metre mesafeye çıkmaktadır. Tekrarlama Panellerinde Standart, Ana Panellerde Opsiyonel olarak bulunmaktadır. Sistemin çalıştırılabilmesi adına her iki panelde de haberleşme kartı gereklidir.

EFİRE-ECP-RP TEKNİK ÖZELLİKLER

Besleme Gerilimi	25 - 30 VDC
Besleme Akımı	35mA @ 28 VDC
Soket Bağlantıları	Besleme +, Besleme -, RX, TX
Koruma Sınıfı	IP30
Muhafaza Malzemesi	ABS
Montaj Şekli	Yüzey veya Gömme
Bağıl Nem (Max.)	95 %
Çalışma Sıcaklığı	(-10°C) - (+55°)
Ağırlık	2 kg
Ebatlar	440x355x110 mm

ÜRÜN KODU	AÇIKLAMA	USD-\$
EFİRE ECP RP 1004	4 Zonlu Tekrarlama Paneli	180,00 \$
EFİRE ECP RP 1008	8 Zonlu Tekrarlama Paneli	195,00 \$
EFİRE ECP RP 1012	12 Zonlu Tekrarlama Paneli	210,00 \$
EFİRE ECP RP 1016	16 Zonlu Tekrarlama Paneli	300,00 \$
E-NW-485	Tekrarlama Panel Network Kartı	75,00 \$

EFİRE SERİSİ PANEL AKSESUAR VE KARTLARI YERLİ ÜRÜNLER

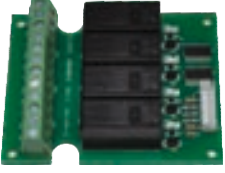

55 \$

E-Z-RL-4 : 4'LÜ ZON RÖLE KARTI

Zon için Röle kartı. Her kart 4 adet röle içermektedir. Zon kartına bağlı olarak her Zon ile bir röle eşleşmektedir. Yangın sinyalinde röle tetikleme yapmaktadır ve kart üzerindeki Led Yeşil yanmaktadır.

• Sükunet Akımı	: 130 ± 10 mA
• Kontak Adedi	: 4 x (NC-C-NO)
• Kontak Voltajı (Max.)	: 250 VAC - 30 VDC
• Kontak Akımı (Rezistif yük)	: 10 A
• Kontak Anahtarlama Gücü	: 300 Watt
• Kontak Anahtarlama Hızı	: 20 anahtarlama / dk
• Çalışma Sıcaklığı	: (-10°C)-(55°C)
• Bağıl Nem(Max.)	: 95 %
• Ağırlık	: 85 gr
• Ebatlar	: 65x80 mm

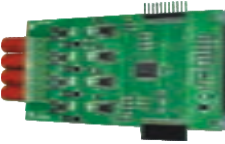

50 \$

E-ZM-4 : 4'LÜ ZON ARTTIRMA KARTI

Panel için Zon arttırma kartı. Her kart 4 adet Zon içermektedir. Üzerinde devre dışı butonu ile yangın (Kırmızı) ve hata / test / devredışı (Sarı) Led'leri bulunmaktadır. Montajı kolay, çalışma prensibi otomatik olarak sistem tarafından atanmaktadır. Zon kartlarına opsiyonel olarak E-Z-RL-4 Röle kartı eklenebilir.

• Sükunet Akım	: 10 ± 1mA
• Zone Adedi	: 4
• Alarm Akımı	: 90 mA max.
• Hat Sonu Kapasitörü	: 100 µF/35 VDC Kondansatör.
• Maksimum Dedektör Sayısı/Zone	: 32
• Çalışma Sıcaklığı	: (-10°C)-(55°C)
• Bağıl Nem (Max.)	: 95 %
• Ağırlık	: 50 gr
• Ebatlar	: 65x135 mm



75 \$

E-SM : SİREN ÇIKIŞI ARTTIRMA KARTI

Siren Arttırma Kartı. Panelin Siren çıkışlarını 1 Adetten 3 Adede çıkararak siren kartıdır. Toplamda 2 Adet Siren çıkışı 3+3 olmak üzere toplam 6 Adet Siren çıkışına yükseltebilmektedir. Kart kullanımı için harici 24V besleme gereklidir. Her siren çıkışına max. 20 adet siren bağlanabilir (Toplam : 120 Adet Siren max.). Normal çalışma prensibinde yeşil Led alarm halinde ise kırmızı Led aktiftir, siren çıkışlarında çalışma teyidinde kırmızı Led aktiftir.

• Besleme Gerilimi	: 24 ± 2 VDC (Harici)
• Alarm Akımı	: 3 A (max.)
• Sükunet Akımı	: 2 mA @ 24 VDC
• Tetikleme Adedi	: 2 x 1
• Tetikleme Voltajı	: 16 - 24 VDC
• Tetikleme Akımı	: 2 mA@16 VDC - 15 mA@24 VDC
• Çıkış Adedi	: 2 x 3
• Alarm Sinyali	: 23,7 VDC @ 24 VDC (Besleme)
• Alarm Sinyal Çıkış Akımı	: 500 mA (Resetlenebilir Sigorta)
• Çalışma Sıcaklığı	: (-10°C)-(55°C)
• Bağıl Nem (Max.)	: 95 %
• Ağırlık	: 35 gr
• Ebatlar	: 53x73 mm



45 \$

E-RP-ZM-4 : 4'LÜ TEKRARLAMA PANELİ ZON ARTTIRMA KARTI

Tekrarlama Paneli için Zon arttırma kartı. Her kart 4 adet Zon içermektedir. Üzerinde yangın (Kırmızı) ve hata / test / devredışı (Sarı) Led'leri bulunmaktadır. Montajı kolay, çalışma prensibi otomatik olarak sistem tarafından atanmaktadır.

• Sükunet Akımı	: 10 ± 1 mA
• Zone Adetleri	: 4
• Çalışma Sıcaklığı	: (-10°C)-(55°C)
• Bağıl Nem (Max.)	: 95 %
• Ağırlık	: 38 gr
• Ebatlar	: 65x135 mm

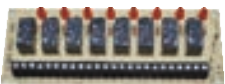

65 \$

E-P-RL-8 : 8'Lİ PANEL RÖLE KARTI

Panel için Röle kartı. Panelin kuru kontak çıkışlarını (Yangın veya Hata) 1 Adetten 8 Adede arttıran röle kartıdır. Yangın / Hata sinyali tetik ettiğinde Kırmızı Led aktiftir. Kart kullanımı için harici 24V besleme gereklidir.

• Sükunet Akımı	: 140 ± 5 mA
• Kontak Adedi	: 8 x (NC-C-NO)
• Kontak Voltajı (Max.)	: 230 VAC
• Kontak Akım (Max. Rezistif yük)	: 1 A
• Çalışma Sıcaklığı	: (-10°C)-(55°C)
• Bağıl Nem (Max.)	: 95 %
• Ağırlık	: 85 gr
• Ebatlar	: 54x142 mm



180 \$

DIGI-1200 : PSTN KOMÜNİKATÖR

Komünikatör Modülü Haber Alma Merkezi ile Yangın Panellerini GPRS üzerinden haberleşmesini sağlar. 8 zona kadar destekler.

KONVANSİYONEL YANGIN ALGILAMA SİSTEMİ DİYAGRAMI

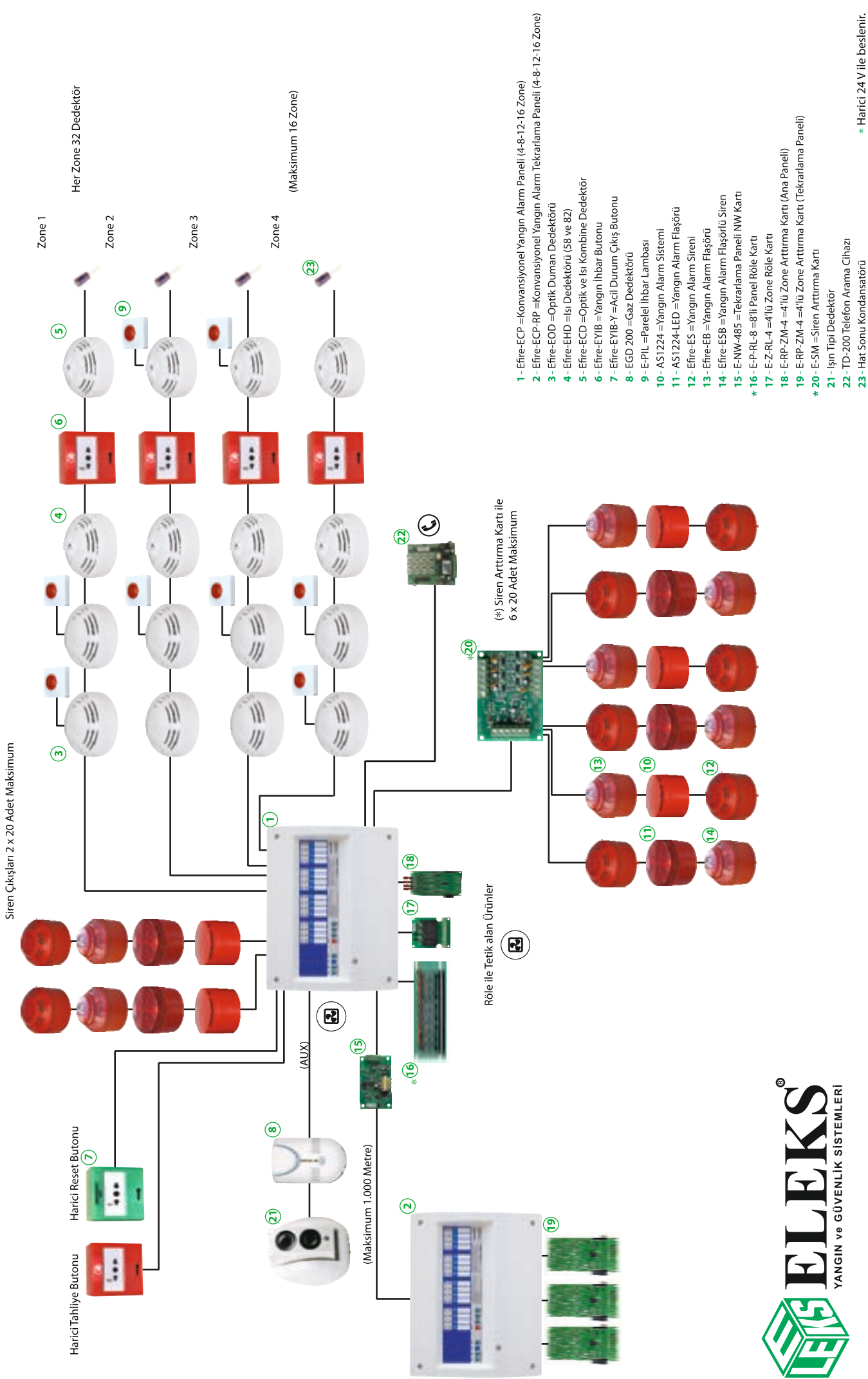



19 \$

EFİRE EOD OPTİK DUMAN DEDEKTÖRÜ

Eleks marka EOD Optik Duman Dedektörü algılama hücresine giren duman partikülleri tarafından ışığın dağıtılması veya emilmesi prensibi ile çalışan bir yangın algılama dedektör tipidir. Büyük partiküllü beyaz dumana duyarlıdır. En yaygın şekilde kullanılan bu dedektörün başlıca kullanım yerleri: UPS odaları, kablo shaftları, PVC yalıtım malzemelerinin bulunduğu ve bu tipte duman çıkaran yerler, vb. EN54-7 standardına sahiptir.

• Besleme Gerilimi	: 12-24 VDC
• Sükunet Akımı	: 80±10 µA
• Alarm Akımı	: 55±5 mA
• Alarm Sinyali	: 20 mA (PIL)
• Başlangıç Süresi	: 8±1 sn
• Algılama Periyodu	: 2±0,1 sn
• Güç Göstergesi	: Yeşil Led (Kısa Flaşör)
• Alarm Göstergesi	: Kırmızı Led (Sabit)
• Çalışma Sıcaklığı	: (-10°C)-(55°C)
• Bağıl Nem (Max.)	: 95 %
• Ağırlık	: 100 gr
• Soket Ağırlığı	: 40 gr
• Ebatlar	: Ø:100 mm ,h:50 mm
• Standart	: EN54-7



14 \$

EFİRE EHD-A/EHD-B SABİT SICAKLIK DEDEKTÖRÜ 58°C - 82°C

Eleks marka EHD-A (58) ve EHD-B (82) Konvansiyonel Sabit Sıcaklık Dedektörü, iletici termistör teknolojisi kullanılarak 58°C ve 82°C sıcaklığa duyarlı olacak şekilde dizayn edilmiştir. Duman dedektörünün kullanımının mümkün olmadığı çevre şartlarının bulunduğu ortamlarda sıcaklığın önceden belirlenen bir seviyeye ulaşması prensibiyle çalışan dedektör tipidir. EN54-5 standardına sahiptir.

• Besleme Gerilimi	: 12-24 VDC
• Sükunet Akımı	: 50±10 µA
• Alarm Akımı	: 55±5 mA
• Sınıfı	: A2 veya B
• Alarm Seviyesi	: 58°C veya 82°C
• Alarm Sinyali	: 20 mA(PIL)
• Başlangıç Süresi	: 6± 1 sn
• Algılama Periyodu	: 700± 50 msn
• Güç Göstergesi	: Yeşil Led (Kısa Flaşör)
• Alarm Göstergesi	: Kırmızı Led (Sabit)
• Çalışma Sıcaklığı	: (-10°C)-(55°C)
• Bağıl Nem (Max.)	: 95 %
• Ağırlık	: 100 gr
• Soket Ağırlığı	: 40 gr
• Ebatlar	: Ø:100 mm,h:60 mm
• Standart	: EN54-5



14 \$

EFİRE ERD SICAKLIK ARTIŞ HIZI DEDEKTÖRÜ

Eleks marka ERD Konvansiyonel Sıcaklık Artış Hızı Dedektörü, ortamdaki sıcaklığın anormal ve hızlı bir şekilde aniden yükselmesine tepki verecek şekilde dizayn edilmiştir. İki termistör üzerindeki gerilimleri karşılaştırmak suretiyle yangını kısa sürede algılar.

• Besleme Gerilimi	: 12-24 VDC
• Sükunet Akımı	: 45±5 µA
• Alarm Akımı	: 45±5 mA
• Alarm Sinyali	: 10° C/dk
• Alarm Sinyali	: 20 mA (PIL)
• Başlangıç Süresi	: 6± 1sn
• Alarm Göstergesi	: Kırmızı Led (Sabit)
• Çalışma Sıcaklığı	: (-10°C)-(55°C)
• Bağıl Nem (Max.)	: 95 %
• Ağırlık	: 100 gr
• Soket Ağırlığı	: 40 gr
• Ebatlar	: Ø:100 mm , h:60 mm



26 \$

EFİRE ECD KOMBİNE (DUMAN+ISI) DEDEKTÖRÜ

Eleks marka ECD Konvansiyonel Kombine Dedektörü duman veya ısıya duyarlıdır. Kombine dedektör, ısı ve duman dedektörlerinin tüm özelliklerini bünyesinde barındıran çok fonksiyonlu bir cihazdır. Güçlü duman ve ısı algılama sayesinde olay anında hızlı ve güvenilir sonuçlar vermektedir. Kombine dedektörler yanlış algılama riski olan mahallerde kullanılabilir. EN54-5/EN54-7 standardına sahiptir.

• Besleme Gerilimi	: 12-24 VDC
• Sükunet Akımı	: 80±10 µA
• Alarm Akımı	: 55±5 mA
• Sınıfı	: A2
• Alarm Seviyesi	: 58°C
• Alarm Sinyali	: 20 mA(PIL)
• Başlangıç Süresi	: 8±1 sn
• Algılama Periyodu	: 2±0,1 sn
• Güç Göstergesi	: Yeşil Led (Kısa Flaşör)
• Alarm Göstergesi	: Kırmızı Led (Sabit)
• Çalışma Sıcaklığı	: (-10°C)-(55°C)
• Bağıl Nem (Max.)	: 95 %
• Ağırlık	: 100 gr
• Soket Ağırlığı	: 40 gr
• Ebatlar	: Ø:100 mm , h:60 mm
• Standart	: EN54-5, EN54-7



3 \$

EFİRE EDB STANDART DEDEKTÖR SOKETİ

EDB Serisi Eleks marka standart dedektör soketi tüm Eleks marka dedektörlerle uyumlu olacak şekilde imal edilmiştir. Montaj kolaylığı sayesinde işçilik maliyetini düşürür.

• Besleme Gerilimi	: 12-48 VDC
• Klamens Sayısı	: 3 veya 4 (Dedektöre göre seçilir)
• Çalışma Sıcaklığı	: (-10°C)-(55°C)
• Bağıl Nem (Max.)	: 95 %
• Ağırlık	: 100 gr
• Soket Ağırlığı	: 40 gr
• Ebatlar	: Ø:100 mm , h:13 mm

* Dedektör fiyatlarına, soket fiyatları dahil değildir.

KONVANSİYONEL YANGIN ALGILAMA BUTON ve SİRENLERİ YERLİ ÜRÜNLER



12 \$

EFİRE EYİB YANGIN İHBAR BUTONU

Yangın İhbar Butonları, Camı Kır plastik tipi şeklinde üretilmişlerdir. Dedektör zon hatlarına sınırsız sayıda bağlanabilirler. 24V olarak Yangın Algılama Sistemlerinde, 12V olarak Güvenlik Alarm Sistemlerinde kullanılır. Anahatar ile resetlenebilme özelliğine sahiptir. Opsiyonel koruma kapağı takabilme seçeneği mevcuttur. EN54-11 standardına sahiptir.

- Besleme Gerilimi : 12-24 VDC
- Sınıfı : Tip A (İç Ortam)
- Yangın İhbar Direnci : 470 Ω
- Alarm Göstergesi : Kırmızı LED
- Muhafaza Malzemesi : ABS
- Çalışma Sıcaklığı : (-10°C)-(55°C)
- Bağıl Nem (Max.) : 95 %
- Ağırlık : 120 gr
- Ebatlar : 87x86x56 mm
- Standart : EN54-11



13 \$

AS1224 ELEKTRONİK SİREN 12/24V

Yangın algılama ve alarm sistemlerinde, genel amaçlı kullanılacak şekilde dizayn edilmiştir. Zon hatlarından ayrı olarak paneldeki siren çıkışlarına bağlanırlar. Estetik görünümü, yüksek ses çıkışı ve düşük akım tüketimi sayesinde hem Konvansiyonel hem de Adresli sistemlerde de tercih edilen bir üründür. EN54-3 standardına sahiptir.

- Besleme Gerilimi : 12/24 VDC
- Alarm Akımı : 8 mA@12 VDC / 20 mA@24 VDC
- Sınıfı : Tip A (İç Ortam)
- Ses Seviyesi : 90 dB/m(A -Bandı)@12 VDC / 100 dB/m(A -Bandı)@24 VDC
- Koruma Sınıfı : IP21C
- Muhafaza Malzemesi : ABS-FR
- Çalışma Sıcaklığı : (-10°C)-(55°C)
- Bağıl Nem (Max.) : 95 %
- Ağırlık : 120 gr
- Ebatlar : ø:90 mm, h:65 mm
- Standart : EN54-3



25 \$

AS1224 - LED ELEKTRONİK SİREN LEDLİ 24V

Yangın algılama ve alarm sistemlerinde kullanılır. Sesli ikaz verebilecek şekilde dizayn edilmiştir. Siren aktif olduğunda üzerindeki 8 adet Led kırmızı yanar. Estetik görünümü, düşük akım tüketimi sayesinde Konvansiyonel sistemlerde tercih edilen bir üründür. EN54-3 Standardına sahiptir.

- Besleme Gerilimi : 24 VDC
- Alarm Akımı : 34 mA
- Sınıfı : Tip A (İç Ortam)
- Ses Seviyesi : 100 dB/m (A -Bandı)
- Alarm Göstergesi : 8 Adet LED (Flaş)
- Koruma Sınıfı : IP21C
- Muhafaza Malzemesi : ABS-FR
- Çalışma Sıcaklığı : (-10°C)-(55°C)
- Bağıl Nem (Max.) : 95 %
- Ağırlık : 120 gr
- Ebatlar : ø:90 mm, h:65 mm
- Standart : EN54-3



12 \$

E-PİL PARALEL İHBAR LAMBASI

Konvansiyonel sistemlerde, dedektör sayısının fazla olduğu ve dedektöre ulaşılmasının güç olduğu bölümlerde (otel odaları, herkesin giremeyeceği mahaller vb.), ilgili dedektöre bağlanarak bağlı olduğu dedektörün algılama yapılıp yapılmadığını kontrol etmek için kullanılır.

- Besleme Gerilimi : 24 VDC
- Alarm Göstergesi : Kırmızı LED
- Muhafaza Malzemesi : ABS
- Çalışma Sıcaklığı : (-10°C)-(55°C)
- Bağıl Nem (Max.) : 95 %
- Ağırlık : 17 gr
- Ebatlar : 80x83x47 mm



29 \$
35 \$

MODEL	VOLTAJ	AKIM	AĞIRLIK	EBATLAR
BAT 1220 12V/2Ah KURU TİP AKÜ	12 V	2 Ah	0,9 Kg	175x60x35 mm
BAT 1270 12V/7Ah KURU TİP AKÜ	12 V	7 Ah	2,9 Kg	150x95x65 mm

* Bakım gerektirmeyen sızdırmaz kuru tip aküler her panel için iki adet kullanılır.

KONVANSİYONEL YANGIN ALGILAMA SİRENLERİ YERLİ ÜRÜNLER



40 \$

EFİRE-ES ELEKTRONİK SİREN

Yangın algılama ve alarm sistemlerinde, genel amaçlı kullanılacak şekilde dizayn edilmiştir. Kullanıcı dostu ve kolay montaj özellikleri öne çıkmaktadır. Estetik görünümü, yüksek ses çıkışı ve düşük akım tüketimi sayesinde hem konvansiyonel hem de adresli sistemlerde de tercih edilen bir üründür. 8 Ton 32 Melodi desteği ile mikroişlemcili yeni sirenimiz; 1 metre mesafeden maksimum 105 dB / m(A) ses vermektedir. Dip Switch ile Sesi yükseltip, indirmeye ve / veya melodi değişiklikleri ayarlanabilmektedir. IP 44 Testini geçen ürünümüz, ısıya dayanıklı ABS FR malzeme kullanılarak, EN54-3 Standardına sahiptir.

• Besleme Gerilimi	: 12/24 VDC
• Alarm Akımı	: 10 mA
• Sınıfı	: Tip A (İç Ortam)
• Ses Şiddeti (Max.)	: 105 dB/m(A -Bandı)
• Ses Şiddeti (Min.)	: 74 dB/m(A -Bandı)
• Ses Deseni	: 8 Ton -32 Melodi
• Koruma Sınıfı	: IP44
• Muhafaza Malzemesi	: ABS-FR
• Çalışma Sıcaklığı	: (-10°C)-(55°C)
• Bağıl Nem (Max.)	: 95 %
• Ağırlık	: 160 gr
• Ebatlar	: Ø:90 mm, h:75 mm
• Standart	: EN54-3



55 \$

EFİRE-EB ELEKTRONİK FLAŞÖR

Yangın algılama ve alarm sistemlerinde, sesli alarmın yeterli olmadığı durumlarda kullanılır. Çok yüksek sesin hakim olduğu durumlarda görsel ikaz verebilecek şekilde dizayn edilmiştir. Kullanıcı dostu ve kolay montaj özellikleri öne çıkmaktadır. Estetik görünümü, yüksek ses çıkışı ve düşük akım tüketimi sayesinde hem konvansiyonel hem de adresli sistemlerde de tercih edilen bir üründür. Yeni nesil Flaşör teknolojisi ile mikroişlemcili yeni flaşörümüz; maksimum ışık seçeneğinde yaklaşık 117 m3 (*) alanı aydınlatmaktadır. Dip Switch ile Flaşö Periyot ve Süre aralıkları ayarlanabilmektedir. IP 44 Testini geçen ürünümüz, ısıya dayanıklı ABS FR malzeme kullanılarak, EN-23 Standardına sahiptir. *Duvar tipi, 7x7 metre kare alanı 2.4 metre yükseklikten standart değerde aydınlatabilmektedir.

• Çalışma Gerilimi	: 12/24 VDC
• Alarm Akımı	: 20 mA
• Sınıfı	: Tip A (İç Ortam)
• Aydınlatılan İhbar Alanı	: W-2.4-7 (*)
• Koruma Sınıfı	: IP44
• Muhafaza Malzemesi	: ABS-FR
• Çalışma Sıcaklığı	: (-10°C)-(55°C)
• Bağıl Nem (Max.)	: 95 %
• Ağırlık	: 170 gr
• Ebatlar	: Ø:90 mm, h:90 mm
• Standart	: EN54-23



65 \$

EFİRE-ESB ELEKTRONİK FLAŞÖRLÜ SİREN

Yangın algılama ve alarm sistemlerinde, sesli alarmın yeterli olmadığı durumlarda kullanılır. Çok yüksek sesin hakim olduğu durumlarda hem sesli ve hem de görsel ikaz verebilecek şekilde dizayn edilmiştir. Kullanıcı dostu ve kolay montaj özellikleri öne çıkmaktadır. Estetik görünümü, yüksek ses çıkışı ve düşük akım tüketimi sayesinde hem konvansiyonel hem de adresli sistemlerde de tercih edilen bir üründür. Yeni nesil Flaşör teknolojisi ile mikroişlemcili yeni flaşörlü sirenimiz; maksimum ışık seçeneğinde yaklaşık 117 m3 (*) alanı aydınlatmaktadır ve 1 metre mesafeden maksimum 105 dB / m(A) ses vermektedir. Dip Switch ile Sesi yükseltip, indirmeye ve / veya melodi değişiklikleri ile Flaşör Periyot ve Süre aralıkları ayarlanabilmektedir. IP 44 Testini geçen ürünümüz, ısıya dayanıklı ABS FR malzeme kullanılarak, EN54-3 ve EN-23 Standardına sahiptir. *Duvar tipi, 7x7 metre kare alanı 2.4 metre yükseklikten standart değerde aydınlatabilmektedir.

• Çalışma Gerilimi	: 12/24 VDC
• Alarm Akımı	: 28 mA
• Sınıfı	: Tip A (İç Ortam)
• Aydınlatılan İhbar Alanı	: W-2.4-7 (*)
• Ses Şiddeti (Max.)	: 105 dB/m(A -Bandı)
• Ses Şiddeti (Min.)	: 74 dB/m(A -Bandı)
• Ses Deseni	: 8 Ton - 32 Melodi
• Koruma Sınıfı	: IP44
• Muhafaza Malzemesi	: ABS-FR
• Çalışma Sıcaklığı	: (-10°C)-(55°C)
• Bağıl Nem (Max.)	: 95 %
• Ağırlık	: 190 gr
• Ebatlar	: Ø:90 mm, h:90 mm
• Standart	: EN54-3, EN54-23



KONVANSİYONEL YANGIN ALGILAMA & SÖNDÜRME PANELLERİ

ÜRÜN KODU	AÇIKLAMA	EURO-€
ALPHA 4	4 Zonlu Yangın Alarm Kontrol Paneli EN54-2,AFNOR,BOSEC	400,00 €
ALPHA 8	8 Zonlu Yangın Alarm Kontrol Paneli EN54-2,AFNOR,BOSEC	590,00 €
ALPHA 12	12 Zonlu Yangın Alarm Kontrol Paneli EN54-2,AFNOR,BOSEC	780,00 €

* Panel fiyatlarına aküler dahil değildir.

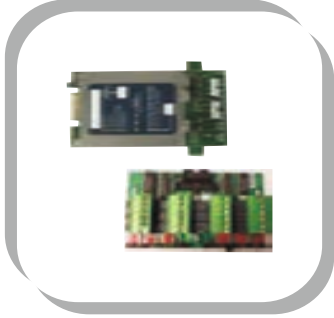

KONVANSİYONEL ALGILAMA & SÖNDÜRME PANEL AKSESUARLARI

ÜRÜN KODU	AÇIKLAMA	EURO-€
DEAG	İlave Söndürme Modülü, EN-12094-1,AFNOR,BOSEC	350,00 €
EX4A4	Zon Arttırma Kartı - 4 Zon	190,00 €
REP4R	4'lü Röle Çıkış Modülü, NO-NC 30V/1A	140,00 €
EX8R	8'li Röle Modülü	390,00 €

* Panel fiyatlarına aküler dahil değildir.



KONVANSİYONEL YANGIN ALGILAMA DEDEKTÖRLERİ

wizmart

ÜRÜN KODU	AÇIKLAMA	USD-\$
NB-326-S-2	Optik Duman Dedektörü, EN54-7	25,00 \$
NB-326-H-2	Sıcaklık ve Sıcaklık Artış Hızı Dedektörü, EN54-5	19,00 \$
NB-326-SH-2	Kombine (Optik+Sıcaklık) Dedektörü, EN54-5	31,00 \$
NB-326-S-2L	Optik Duman Dedektörü, Led Çıkışlı EN54-7	28,00 \$
NB-326-H-2L	Sıcaklık ve Artış Hızı Dedektörü, Led Çıkışlı EN54-5	22,00 \$
NB-326-SH-2L	Kombine (Optik+Sıcaklık) Dedektörü, Led Çıkışlı, EN54-5	34,00 \$
NB-3200	3200 Serisi Dedektör Soketi	3,00 \$
NB-3300G	Geniş Tabanlı Soket	7,00 \$
P / N 775912	Asma Tavan İçin Soket Altlığı (Soket Hariç)	10,50 \$



ZITON

ÜRÜN KODU	AÇIKLAMA	USD-\$
Z630	Optik Duman Dedektörü, EN54-7	45,00 \$
Z620-581-3	Sabit Sıcaklık Dedektörü - 58°C, EN54-5	40,00 \$
Z620-771-3	Sabit Sıcaklık Dedektörü - 77°C, EN54-5	40,00 \$
Z620-582-3	Sıcaklık Artış Hızı Dedektörü, EN54-5	40,00 \$
Z6BS-1	Standart Dedektör Soketi	6,50 \$

* Dedektör fiyatlarına, soket fiyatları dahil değildir.



DLFB-R SERİSİ KONVANSİYONEL IŞIN TİPİ (BEAM) DUMAN DEDEKTÖRÜ RÖLELİ



SD3 Firması tarafından üretilmiş olan DLFB Röleli Işın Tipi Duman Dedektörü, büyük hol alanlarında ve uzun mesafeli koridorlarda kullanımı uygun edektördür. Aynı zamanda, tavana sabitlenmiş nokta dedektörler ile yangın dumanının algılanmadığı yüksek binalarda da kullanımı uygundur. Estetik olarak tavan dedektörler yerine tercih edilebilir veya bir bölgedeki dedektör sayısını azaltmak için kullanılabilir. Küçük ve aero dinamik gövdesi ile DLFB dedektörü müzeler, hastaneler ve okullar gibi kamu kuruluşları için çok uygundur. Birçok sanayi alanında kullanım ihtiyacına cevap vermektedir, depolar, fabrikalar, teknik atölyeler veya tünellerde çözüm sunmaktadır. 3 mt - 100 mt ve 3 mt - 30 mt'ye kadar olağanüstü kapsama alanı ile dünya piyasasında en yüksek performansı sunan ürünlerin önünde yer almaktadır. DLFB dedektörü, optik bloğun içindeki bölmede bulunan vericinin tam karşısında bulunan reflektöre ışın göndererek yayması ve haznesinin iki lens arasındaki sinyal uzunluğunu ölçmesi prensibi ile çalışır. Bu sadece görüş ayarları ile yapılır. Yangın çok kolay algılanır, çünkü aradaki ışın demeti duman tarafından kesilir. Alarm sinyali iletir ve kırmızı durum göstergesini yakar. Resetleme yapılan kadar alarm hafızada kalır. Montajı kolaydır. Arka reflektördeki optik bloğun hizalanması ve ayarlanması basit ve kullanıcı dostudur.

ÖZELLİKLER

- Boyu 3 mt - 100 mt veya 3mt - 30 mt'ye eni ise 14mt olan alanda algılama yapar
- Genişlik koruması 7 mt sağ ve 7 mt sol
- Kolay montaj ve kurulum
- Konvansiyonel tip
- Hizalamaya yardımcı olmak için görülebilir ışın ayarı
- Kompakt ve aerodinamik gövde

EN54-12 ONAYLI

TEKNİK ÖZELLİKLER	DLFB-R
Güç Besleme Özellikleri	
Çalışma Gerilimi	12VDC - 30VDC
Bölge Sukünet Akımı (24VDC)	< 15mA
Bölge Alarm Akımı (24VDC)	25mA
Mekanik & Kullanım Özellikleri	
Ağırlık	1.2 g
Ebatlar	Y: 155 mm G: 135 mm D: 140 mm
Serbest Alan	130 mm (sol) / 150 mm (sağ)
Ürün Malzemesi	ABS
Renk	Beyaz
IP KORUMA SINIFI	Ip51: Optik baş kısım IP31: Ürünün tamamı
MONTAJ ŞEKLİ	3 adet vida Ø5 mm
İklimsel Özellikler	
Çalışma Sıcaklığı	-10°C ile +55°C Derece arası
Kullanımda Max. Nem	? %95 Yoğuşmasız
Depolamada Max. Nem	? %85 Yoğuşmasız
Optik Lens Özellikleri	
Optik Dalga Boyu	635 nm
Çalışma Alanı	3 mt - 100 mt / 3 mt - 30 mt
Genişlik Kapsama Alanı	Her yan için 7 mt (toplam 14 mt)
Dikey Ayar Aralığı	±10°
Yatay Ayar Aralığı	±10°
Kırmızı Led Göstergesi	Yangın uyarısı
Sarı Led Göstergesi	Hata uyarısı
Eksenel Sapma Limiti	±0,5° / 100 mt.

ÜRÜN KODU	AÇIKLAMA	EURO - €
DLFB-R	Konvansiyonel Işın (Beam) Dedektörü - Reflektör dahil (3~100 mt.)	810,00 €
DLFB30-R	Konvansiyonel Işın (Beam) Dedektörü - Reflektör dahil (3 - 30 mt.)*	660,00 €

* Sipariş üzerine getirilecektir (İthalat süreci vardır)

ÖZEL AMAÇLI DEDEKTÖRLER

LPG & Doğalgaz, Röleli Dedektörler



LPG ve DOĞAL GAZ DEDEKTÖRÜ

ÜRÜN KODU	AÇIKLAMA	USD-\$
EGD 200 - 220	230V, LPG ve Doğal Gaz Dedektörü Röle Çıkışlı, dahili buzzerli, ses ve ışık uyarılı, test butonlu, modern dizayn, duvar montajı ev ve ofisler için uyumlu duvar montaj aparatı dahil EN 50194-1 standardına ve GAZMER onayına sahiptir.	30,00 \$
EGD 200 - 12/24	12V , 24V LPG ve Doğal Gaz Dedektör, Röle Çıkışlı, dahili buzzerli ses ve ışık uyarılı, test butonlu, modern dizayn, duvar montajı, (aparat dâhil) EN 50194-1 standardına ve GAZMER onayına sahiptir.	30,00 \$



12-24V YANGIN DEDEKTÖRLERİ - RÖLE ÇIKIŞLI (SOKET DAHİL)

ÜRÜN KODU	AÇIKLAMA	USD-\$
EFİRE EOD-RL	Optik Duman Dedektörü, 12-24V Soket dahil	26,00 \$
EFİRE EHD-A-RL	Sıcaklık Dedektörü 58, 12-24V Soket dahil	21,00 \$
EFİRE ECD-RL	Kombine (Duman+Sıcaklık) Dedektörü, 12-24V Soket dahil	31,00 \$



12-24 YANGIN DEDEKTÖRLERİ - RÖLE ÇIKIŞLI (SOKET DAHİL)

ÜRÜN KODU	AÇIKLAMA	USD-\$
NB326-S-4-12NC	Optik Duman Dedektörü, 12-24V Soket dahil	30,50 \$
NB326-H-4-12	Sıcaklık ve Sıcaklık Artış Dedektörü 12-24V Soket dahil	24,50 \$
NB326-SH-4-12	Kombine (Optik+Sıcaklık) Dedektörü, 12-24V Soket dahil	35,50 \$





SITERWELL



PİLLİ DUMAN DEDEKTÖRLERİ

ÜRÜN KODU	AÇIKLAMA	USD-\$
GS 506	Pilli Optik Duman Dedektörü, 9V, LPCB, VDS Onaylı Dahili buzzerli, ses ve ışık uyarılı	10,00 \$



wizmart

SU BASKINI DEDEKTÖRÜ

ÜRÜN KODU	AÇIKLAMA	USD-\$
NB-138R-12VDC	Su Baskını Dedektörü, Röle Çıkışı DC12V, Dahili buzzerli *ses ve ışık uyarılı*montaj aparatı dahil	24,00 \$



wizmart

SİGARA DUMANI ALGILAMA DEDEKTÖRLERİ

ÜRÜN KODU	AÇIKLAMA	USD-\$
NB-707A-C-RL	Sigara Dumanı Algılama Dedektörü, Röle Çıkışı, 9V Pili	89,00 \$
NB-606-4	Sigara Dumanı Algılama Dedektörü, Röle Çıkışı, 24 V	55,00 \$



DEPREM SENSÖRÜ

ÜRÜN KODU	AÇIKLAMA	USD-\$
NFE	Mekanik Deprem Sensörü, LCD Gösterge, Elektro Mekanik Sensörlü (Deprem tahrikli Otomatik Gaz ve Enerji Kesici Sistemlerde Kullanılır)	500,00 \$
SİSCUT	Elektronik Deprem Sensörü, LED Gösterge, Elektronik Sensör, Küçük Kasa	230,00 \$



KM300 CO ALGILAMA PANELİ VE DEDEKTÖRÜ

ÜRÜN KODU	AÇIKLAMA	USD-\$
KM301	1 Zonlu Karbon Monoksit (CO) Gaz Algılama Paneli	623,00 \$
KM302	2 Zonlu Karbon Monoksit (CO) Gaz Algılama Paneli	876,00 \$
KM304	4 Zonlu Karbon Monoksit (CO) Gaz Algılama Paneli	1.382,00 \$
KMD300	Karbon Monoksit (CO) Gaz Algılama Dedektörü, soket dahil	101,50 \$



AKTİF HAVA EMMELİ ÇOK HASSAS DUMAN DEDEKTÖRLERİ (HSSD)

ÜRÜN KODU	AÇIKLAMA	USD-\$
FHSD8025-99	Tek Borulu HSSD , 24v , 25mt.	4.500,00 \$
FHSD8100-99	4 Borulu HSSD , 24v , 100mt.	6.000,00 \$



ALEV DEDEKTÖRLERİ

ÜRÜN KODU	AÇIKLAMA	USD-\$
FS2000E	Dahili Ortam Alev Dedektörü * Ultraviyole ışın algılama * Dahili ortam tavan ve duvar montajına uygun	445,00 \$
FS5000E	Harici Ortam Alev Dedektörü * Ultraviyole ışın algılama * Harici ortam tavan ve duvar montajına uygun	860,00 \$



ALEV DEDEKTÖRÜ

ÜRÜN KODU	AÇIKLAMA	EURO-€
IRY2+S95	Konvansiyonel Kızıl Ötesi (Infrared) Alev Dedektörü ve soketi, Dahili Ortam, IP20, 15-28Vdc	1.220,00€



KONVANSİYONEL EXPROOF ÜRÜNLER

ÜRÜN KODU	AÇIKLAMA	EURO-€
VIREX	Intrinsically Safe Konvansiyonel Kızıl Ötesi (Infrared) Alev Dedektörü Dahili Ortam, IP20, *15-28Vdc* Kapsama alanı: ±45° Ex version, ATEX II 1G Eex ia IIC T6, EN54-10	1.110,00€
SVEX	Dedektör Soketi. Anti Statik Dizayn - Ex Version - VIREX için Kullanılır.	32,00€
OC 05Ex	Konvansiyonel Duman Dedektörü Ex version, ATEX II 1G Eex ia IIC T6, EN54-7	245,00€
TRC 05Ex	Konvansiyonel Isı Artış ve Sabit Sıcaklık Dedektörü Ex version, ATEX II 1G Eex ia IIC T6, EN54-5	245,00€
S05	Dedektör Soketi. Anti Statik Dizayn - Ex Version - OC 05Ex ve TRC 05Ex için Kullanılır.	32,00€
DMEX	Konvansiyonel Yangın İhbar Butonu - Ex Version	345,00€
AVSEX	Intrinsically Safe Siren - Ex - 100 db SBEX BZ3 ile Kullanılır	1.050,00€
SBEX-BZ1	Safety Barrier-Intrinsically Safe Dedektör ve Yangın Butonu ile Kullanılır.	446,00€
SBEX-BZ3	Safety Barrier-Intrinsically Safe Siren ile Kullanılır.	500,00€
SD2243ME	Methane Gazı Dedektörü - Exd, 0-100% LEL, ex 2GD Ex d IIC T6 Ex tD A21	845,00€
STS3REL	3 Çıkışlı Röle Kartı, SD2243ME ile Kullanılır. NO-NC 30V/1A, Alarm Prealarm-Fault İzleme. SD2243ME ile Kullanılır.	100,00€





SAYA ADRESLİ YANGIN ALGILAMA ve UYARI PANELLERİ

SAYA Adresli Yangın Alarm Kontrol Panelleri 1 Loop'tan başlayarak 2 Loop arttırma kartları ile 9 Loop'a kadar arttırılabilmektedir. Her Loop 240 adresli cihaz desteklemektedir. Grafiksel dokunmatik ekran ve aydınlatmalı led ışıklar mevcuttur. Küçük ve orta ölçekli projelere uygun 32 panele kadar network edilebilme ve ilave 56 adet zon led gösterge opsiyonel özelliği mevcuttur. Dahili RS 485 ve RS 232 çıkışı vardır.

ÖZELLİKLER

- 1 Loop'tan başlayarak 2 Loop arttırma kartları ile 9 Loop kadar büyüyebilme.
- Türkçe Menü (Opsiyonel çoklu dil desteği)
- Her Loop 240 cihaz destekler.
- 1 adet hata röle çıkışı, 1 adet Siren çıkışı.
- 1.000'e kadar Olay Hafızası
- Grafiksel dokunmatik ekran (480x272 TFT 4,3")
- Renkli 14 adet Led ışık gösterge
- 32 panele kadar Network imkanı (1,2 Km)
- Opsiyonel 56 adet Led Zon gösterge
- Dokunmatik ekran şık tasarım, kolay ve etkin kullanım
- Tekrarlama Panel Opsiyonu (Network Kartsız Panelin Dahili 485 çıkış ile maximum 500 mt mesafe)

EN54-2 , EN54-4 ONAYLI

TEKNİK ÖZELLİKLER

Siren Çıkışı	500 mA
Yardımcı Röle	30V 1A
Akü	12V / 7ah (2 adet)
Loop Uzunluğu	2.000 mt
Çalışma Sıcaklığı	(+5°C) (+35°C)
Nem/Koruma Sınıfı	Max. %95 yoğuşmasız-IP30
Ölçüler (mm)	410x410x120

ÜRÜN KODU	AÇIKLAMA	EURO - €
SAYA	1 Loop Adresli Panel - 240 Adres - EVPU Sertifikalı	950,00 €
SAYA-RP	Saya Tekrarlama Paneli	685,00 €
SAYA-LC	2 Loop Arttırma Kartı - 480 Adres	700,00 €
SAYA-NW	Paneller Arası Network Kartı	400,00 €
SAYA-RL-S	Saya Röle ve Siren Çıkışı Arttırma Kartı	30,00 €

* Panel fiyatlarına aküler dahil değildir.

SİSTEM DİYAGRAMI

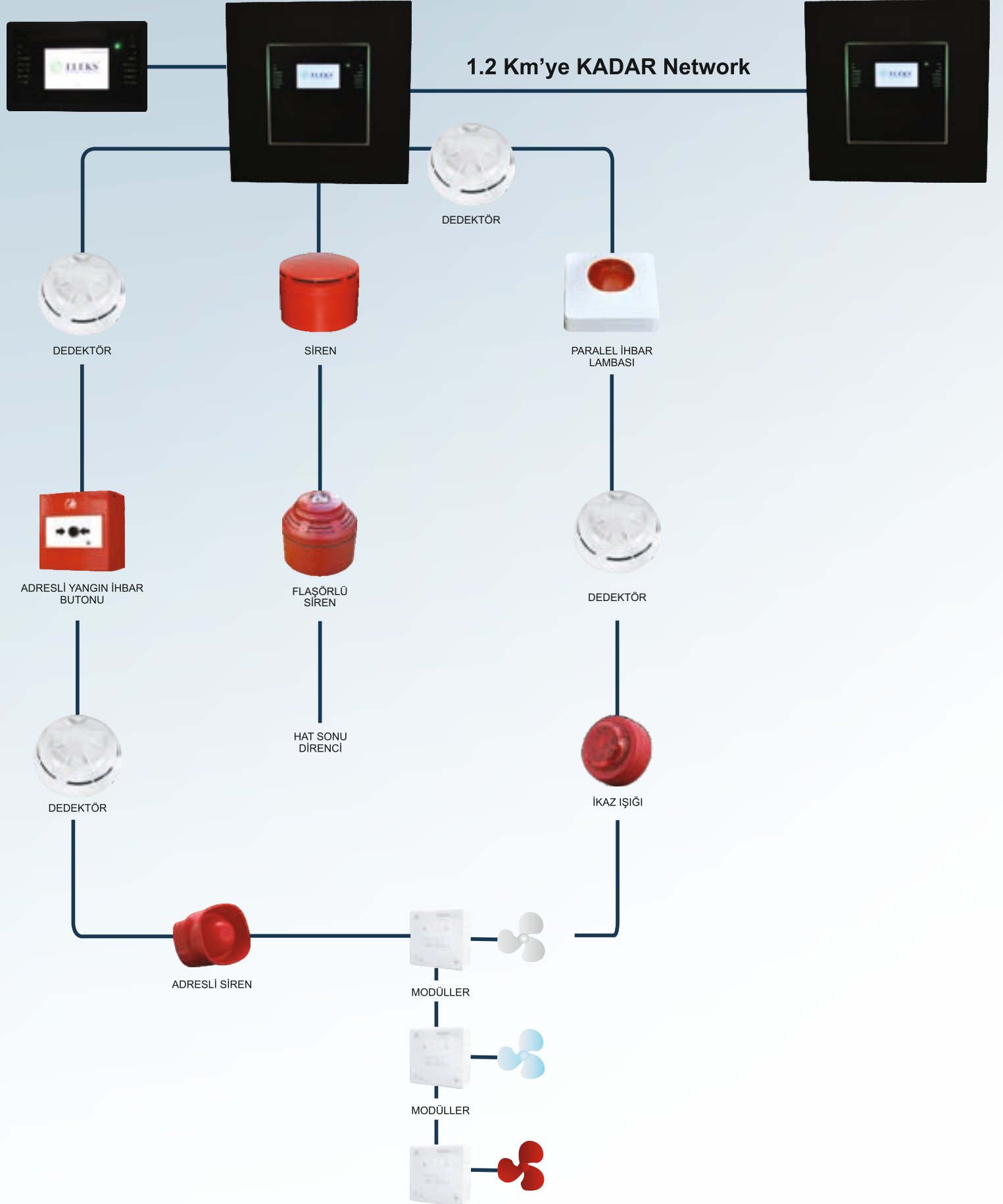

VELOX SİSTEM DİYAGRAMI

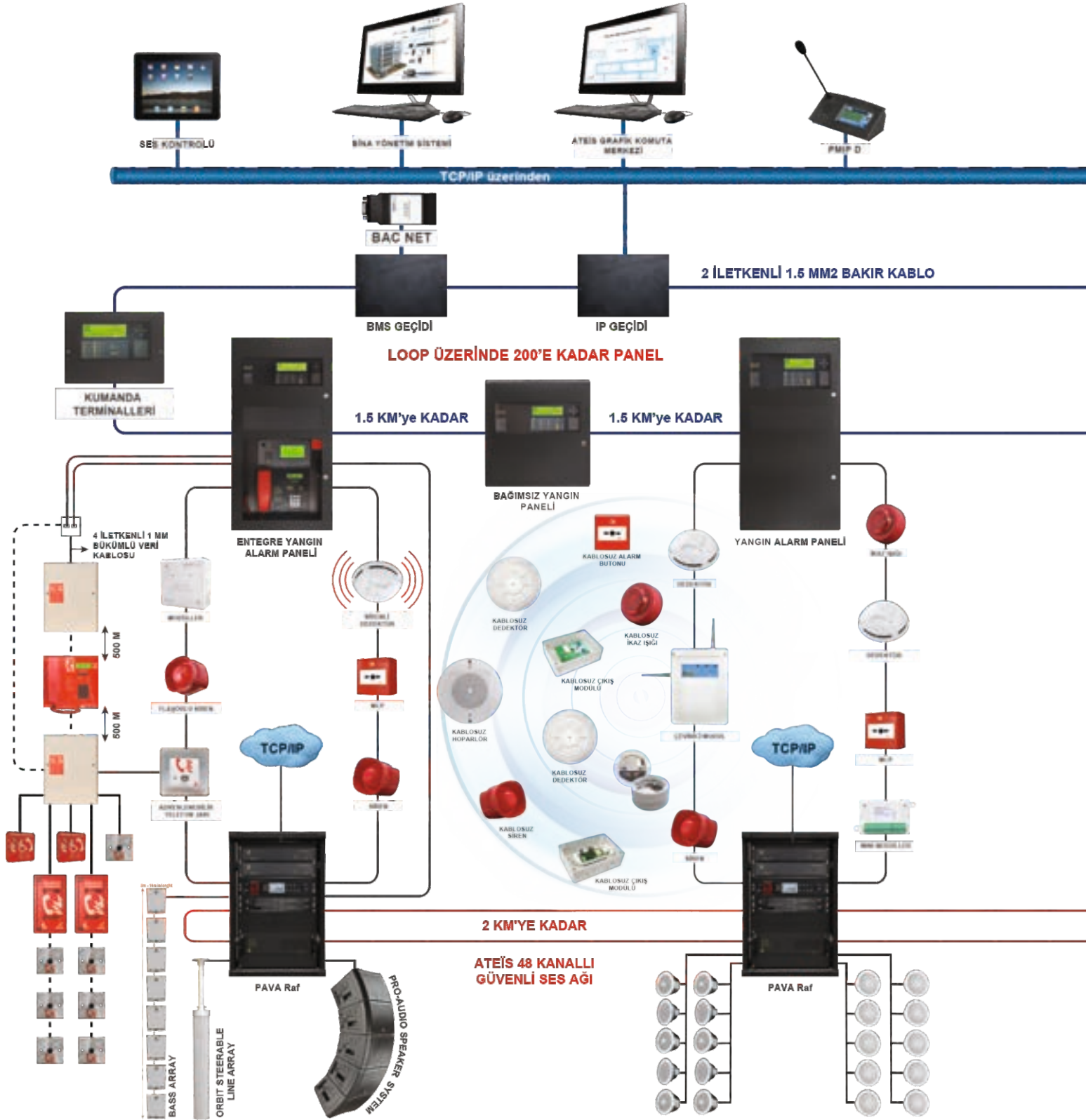

VELOX SİSTEM DİYAGRAMI

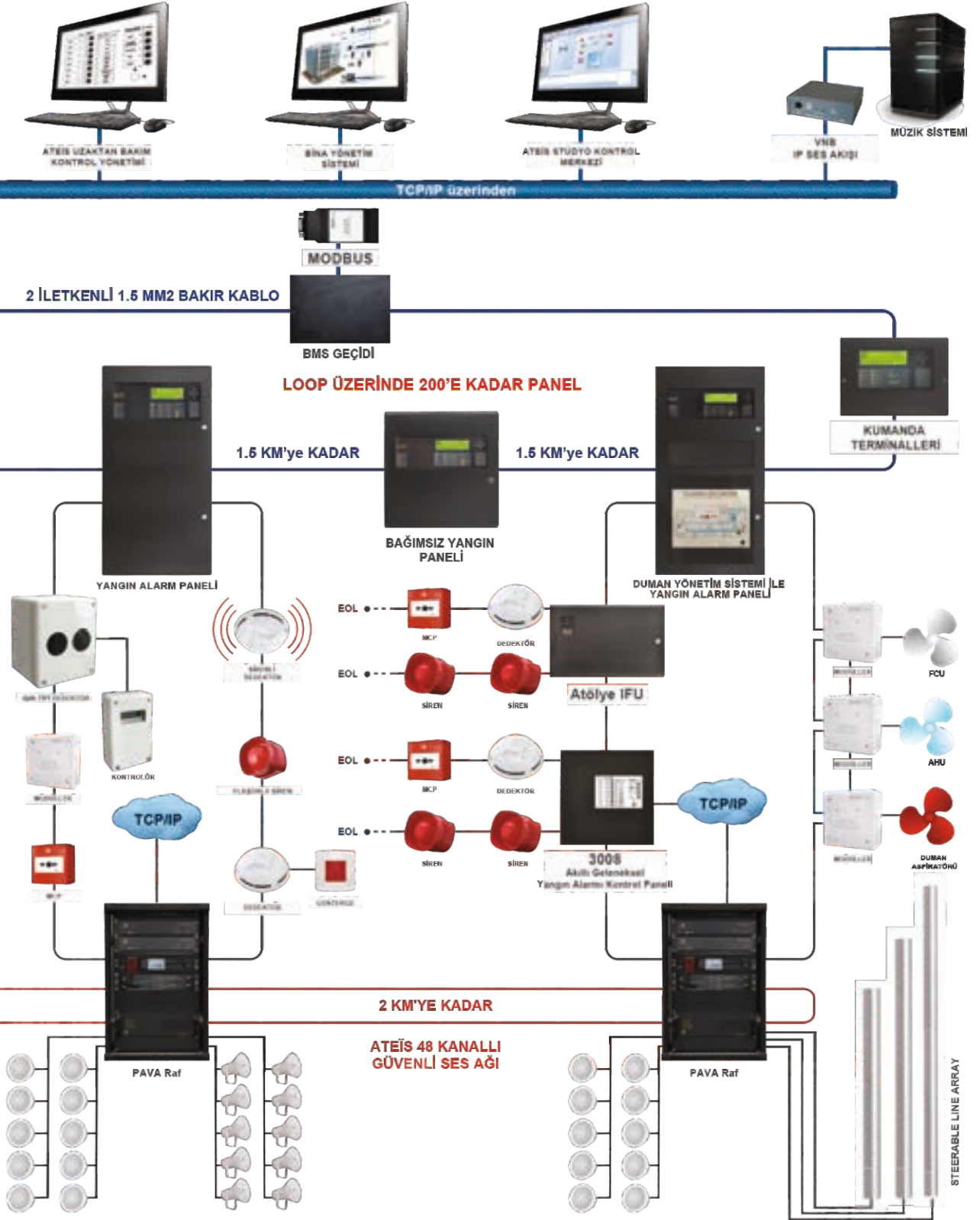



V2100 - V2200 ANALOG ADRESLİ YANGIN ALGILAMA ve UYARI PANELLERİ

VELOX V2100 / V2200 Analog Yangın Alarm Kontrol Panelleri 1 ve 2 Loop olmak üzere iki ayrı modelden oluşur. V2100 Modeli 240 cihaz, V2200 Modeli 480 cihaza kadar destekler ve büyük adresli iletişim protokolleri ile uyumlu çalışır. Panel son kullanıcının yangın / hata gibi ikazları tam olarak görebilmesi için; 4 satır, 40 karakter olarak arkadan aydınlatmalı LCD göstergesi vasıtasıyla temiz ve okunabilir bir metin sunar. Aynı zamanda programlanabilir 20 Zone LED indikatörleri mevcuttur. Küçük ve orta ölçekli projelerde 32 Panele kadar Network yapılabile özelliğine sahip olup; TCP/IP, Fiber optik Loop veya RS232 / 485 ile Network yapılabilir, panellere ait geniş programlama opsiyonu sayesinde de sistemin kullanıcı dostu interaktif bir grafik tasarımı opsiyonel olarak verilen software programı ile bilgisayar üzerinden izleme ve kontrol imkanı sağlar.

ÖZELLİKLER

- 1 Loop veya 2 Loop Seçenekleri mevcuttur.
- Her Loop 240 cihaz destekler
- Her Loop'ta 178 adede kadar Adresli Buzzerli Dedektör Soketi bağlanabilir.
- 2 Yangın çıkış rölesi ve 2 İzlenebilir Siren Çıkışı mevcuttur.
- 1.000'e kadar Olay Hafızası
- 4 Satır, 40 karakter Arkadan aydınlatmalı LCD Ekran
- 20 Zone LED İndikatörü mevcuttur.
- Cihazların çalışma durumunu raporlama özelliği mevcuttur.
- Kullanıcı dostu yönetim tuşları ve kolay menü
- 32 Panele kadar Network imkanı sunar (RS 485 ile max. 1000 metre)
- TCP/IP, Fiber Optik Loop veya RS 232 / 485 ile opsiyonel bağlantı
- GSM Modem desteği ile SMS gönderebilme opsiyonu
- PC üzerinden Grafik Software Programı ile izleme ve kontrol imkanı sağlar

EN54-2 , EN54-4 ONAYLI

TEKNİK ÖZELLİKLER

Toplam Güç Tüketimi	100W
Siren Çıkışları	300 Ma max.
Yardımcı Röle	30V 1A
Yardımcı Güç Kaynağı	24V / 400 Ma max.
Akü	12V / 7ah (2 adet)
Loop Uzunluğu	2.000 mt
Çalışma Sıcaklığı	-5°C ile +50°C
Nem/Koruma Sınıfı	Max. %95 yoğuşmasız-IP30
Ölçüler (mm)	420x360x85

ÜRÜN KODU	AÇIKLAMA	USD-\$
V2100	1 Loop Adresli Panel - 240 Adres - Applus Sertifikalı	1.625,00 \$
V2200	2 Loop Adresli Panel - 480 Adres - Applus Sertifikalı	2.625,00 \$
S-232	RS 232 Network Kartı , Harici Printer ve Gsm Sms İçin	414,00 \$
S-485	RS485 Paneller Arası Network Kartı	537,50 \$
S-MOD	2 Yollu Mod Ağ Geçidi - MODBUS	3.002,00 \$

* Panel fiyatlarına aküler dahil değildir.

4200 - 4400 - 4800 INTELLIGENT ADRESLİ YANGIN ALGILAMA ve UYARI PANELLERİ



VELOX V4200 / V4400 / V4800 Intelligent Yangın Alarm Kontrol Panelleri 2,4 veya 8 Loop'a kadar arttırılabilir olmak üzere üç ayrı modelden oluşur (Büyük ve Derin Kasa Seçenekleri mevcuttur). V4200 Modeli 2 Loop'a - 480 cihaz, V4400 Modeli 4 Loop'a - 960 cihaza, V4800 Modeli 8 Loop' - 1920 cihaza kadar destekler ve büyük adresli iletişim protokolleri ile uyumlu çalışır. Panel son kullanıcının yangın / hata gibi ikazları tam olarak görebilmesi için; 6 satır,40 karakter olarak arkadan aydınlatmalı LCD gösterge vasıtası ile temiz ve okunabilir bir metin sunar. V4200 modeli 50'ye kadar ilave programlanabilir LED gösterge, V4400 ve V4800 modelleri 200'e kadar ilave programlanabilir LED göstergeyi destekler. Büyük ölçekli projelerde 200 Panele kadar Network yapılabilme özelliğine sahip olup; TCP/IP, Fiber optik veya RS232/485 ile Network yapılabilir, panellere ait geniş programlama opsiyonu sayesinde de sistemin kullanıcı dostu interaktif bir grafik tasarımı opsiyonel olarak verilen software programı ile bilgisayar üzerinden izleme ve kontrol imkanı sağlar. EN54 Onaylı Ateis Grubu Seslendirme Sistemleri ile entegre çalışmaktadır. Opsiyonel olarak Mimik Panel veya Duman Yönetim Sistemleri ile de çalışır.

ÖZELLİKLER

- 1'den 8 Loop'a kadar arttırılabilir slotlara sahiptir
- Her Loop 240 cihaz destekler
- Her Loop'ta 178 adede kadar Adresli Buzzerli Dedektör Soketi bağlanabilir
- 2 Yangın çıkış rölesi ve 2 İzlenebilen Siren Çıkışı mevcuttur
- 1.000'e kadar Olay Hafızası
- 6 Satır, 40 karakter Arkadan aydınlatmalı LCD Ekran
- 50 - 200'e kadar ek programlanabilir LED Gösterge destekler
- Cihazların çalışma durumunu raporlama özelliği mevcuttur
- Otomatik ve Manuel adresleme seçenekleri mevcuttur
- Kullanıcı dostu yönetim tuşları ve kolay menü
- 8'e kadar arttırılabilir Key Switch
- Gerçek Peer-to-Peer Özelliği
- 200 Panele kadar Network imkanı sunar (RS 485 ile max 2000 metre)
- TCP/IP, Fiber Optik Loop veya RS 232 / 485 ile opsiyonel bağlantı
- PC üzerinden Grafik Software Programı ile izleme ve kontrol imkanı sağlar

EN54-2 , EN54-4 ONAYLI

TEKNİK ÖZELLİKLER

Model	4200 - 4400 - 4800
Led Gösterge	3 Kırmızı (2XFİRE,1XALARM),1 YEŞİL (POWER), 12 TURUNCU(Fault&SYSTEM)
Loop Sayısı	1-2 Loop 1-4 LoopP 2-8 Loop
Loop Akımı	500Ma
Dahili Siren Çıkışı	2X1 Amp Programlanabilir 4X1 Amp Programlanabilir
Dahili röleler	2x1 Amp 30V AC/DC Programlanabilir
Yardımcı Besleme	1X24V 500 Ma
Seri Protları	Dahili 1X RS232 ve Printer
Programlama	Dahili Keypad veya PC Programı ile
Printer	Dahili ve Harici Printer Desteği
Ölçüler (mm)	475x450x115/10.5 Kg 950x450x200/10.5 Kg

ÜRÜN KODU	AÇIKLAMA	USD-\$
4200-1L	1 Loop Adresli Panel - 240 Adres -BSI Sertifikalı	2.752,00 \$
4200-2L	2 Loop Adresli Panel - 480 Adres -BSI Sertifikalı	3.468,00 \$
4400-1L	1 Loop Adresli Panel - 240 Adres -BSI Sertifikalı	4.727,00 \$
4400-2L	2 Loop Adresli Panel - 480 Adres -BSI Sertifikalı	5.193,00 \$
4400-3L	3 Loop Adresli Panel - 720 Adres -BSI Sertifikalı	5.658,00 \$
4400-4L	4 Loop Adresli Panel - 960 Adres -BSI Sertifikalı	6.124,00 \$
4800-2L	2 Loop Adresli Panel - 480 Adres -BSI Sertifikalı	11.250,00 \$
4800-3L	3 Loop Adresli Panel - 720 Adres -BSI Sertifikalı	11.750,00 \$
4800-4L	4 Loop Adresli Panel - 960 Adres -BSI Sertifikalı	12.250,00 \$
4800-5L	5 Loop Adresli Panel - 1200 Adres -BSI Sertifikalı	12.750,00 \$
4800-6L	6 Loop Adresli Panel - 1440 Adres -BSI Sertifikalı	13.250,00 \$
4800-7L	7 Loop Adresli Panel - 1680 Adres -BSI Sertifikalı	13.750,00 \$
4800-8L	8 Loop Adresli Panel - 1920 Adres -BSI Sertifikalı	14.250,00 \$
4020	Tekrarlama Paneli 4200/4400/4800 Seri Paneller için	2.080,00 \$
4030	Dahili Printer 4200/4400/4800 Seri Paneller için	1.070,00 \$
4420	RS 485 Paneller Network Kartı (Standart Tip)	550,00 \$
4001	Loop Arttırma Kartı (240 Adres)	1.000,00 \$
4124	IP Gateway Standart Network Kartı (Boxed)	2.200,00 \$
4048	8'li Röle Çıkış Kartı	950,00 \$

* Panel fiyatlarına aküler dahil değildir.

INTELLIGENT ADRESLİ YANGIN ALGILAMA DEDEKTÖR BUTON ve SİRENLERİ

VELOX



INTELLIGENT ADRESLİ DEDEKTÖRLER

ÜRÜN KODU	AÇIKLAMA	USD-\$
LV100	Adresli Duman Dedektörü - LPCB Sertifikalı	39,13 \$
LV350	Adresli Isı Dedektörü - LPCB Sertifikalı	39,13 \$
LV200	Adresli Kombine Dedektörü - LPCB Sertifikalı	44,50 \$
V100	Adresli Duman Dedektörü İzolatörlü - LPCB Sertifikalı*	48,30 \$
V350	Adresli Isı Dedektörü İzolatörlü - LPCB Sertifikalı*	44,85 \$
V200	Adresli Kombine Dedektörü İzolatörlü - LPCB Sertifikalı*	51,75 \$
40900	Adresli Dedektör Soketi	4,00 \$
40950-06	Adresli Kanal Tipi Dedektör (0,6 mt Borulu)	352,00 \$

* Sipariş üzerine getirilecektir (İthalat süreci vardır)



INTELLIGENT ADRESLİ YANGIN İHBAR BUTONU

ÜRÜN KODU	AÇIKLAMA	USD-\$
40800	Adresli Yangın İhbar Butonu - LPCB Sertifikalı - Dahili izalatörlü	48,00 \$
40801	Adresli Yangın Harici İhbar Butonu - Ip67 - Dahili izalatörlü	232,00 \$
40802	Buton İçin Şeffaf Kapak	20,70 \$



INTELLIGENT ADRESLİ SİRENLER

ÜRÜN KODU	AÇIKLAMA	USD-\$
40300	Adresli Siren - LPCB Sertifikalı	90,87 \$
40200	Buzzerli Dedektör Soketi*	46,23 \$
40320	Adresli Flaşörlü Siren	165,00 \$

* Sipariş üzerine getirilecektir.

ADRESLEME MODÜLLERİ

ÜRÜN KODU	AÇIKLAMA	USD-\$
40002	2'li Çıkış Röle Modülü(Aynı zamanda tetikleme yapar) LPCB Sertifikalı - Dahili İzalatörlü	61,00 \$
40010	Siren Kontrol Modülü , Haricen Beslenir LPCB Sertifikalı - Dahili İzalatörlü	74,00 \$
40100	Tekli Giriş (İzleme , Monitör) Modülü LPCB Sertifikalı - Dahili İzalatörlü	53,00 \$
40102	Tekli Giriş (Monitör) ve 2'li Çıkış , Röle Modülü (Aynı zamanda tetikleme yapar) - LPCB Sertifikalı - Dahili İzalatörlü	88,00 \$
40110	Tekli Giriş (Monitör) ve Siren Kontrol Modülü , Haricen Beslenir LPCB Sertifikalı - Dahili İzalatörlü	85,00 \$
40500	Konvansiyonel Zon Modülü - Dahili İzalatörlü	173,00 \$
40510	İzalatör Modülü, 32 Cihaz Destekler	41,00 \$
40404	4'lü Giriş, 4'lü Çıkış Modülü (Aynı zamanda tetikleme yapar) Dahili İzalatörlü	250,00 \$
40422	4'lü Giriş, 2'li Çıkış (Aynı zamanda tetikleme yapar) ve 2'li Siren Kontrol Modülü, Dahili İzalatörlü	250,00 \$
40602	6'lı Giriş, 2'i Çıkış (Aynı zamanda tetikleme yapar) Modülü - Dahili İzalatörlü	200,00 \$

KONFIGÜRASYON YAZILIMI 4000 SERİSİ PANELLER

ÜRÜN KODU	AÇIKLAMA	USD-\$
4120	BYS (Bina Yönetim Sistemi / Grafik Arayüz , standart network arayüzü ile)	6.695,00 \$
4507	TCP/IP Tek Panel Lisansı	4.200,00 \$
4508	TCP/IP 5 Panele Kadar Lisans	8.400,00 \$
4509	TCP/IP 20 Panele Kadar Lisans	15.700,00 \$
4510	TCP/IP 64 Panele Kadar Lisans	21.000,00 \$

Opsiyonel: 3D Grafikselsel Haritalamayı destekliyor.

Opsiyonel: Yazılım 65 marka ile entegre çalışıyor.

KONFIGÜRASYON YAZILIMI 2000 SERİSİ PANELLER

ÜRÜN KODU	AÇIKLAMA	USD-\$
S-IP	IP Network Card (IP Ağ Kartı)	938,00 \$
S-GUI	Grafik Kullanıcı Arayüzü	3.228,00 \$

KONFIGÜRASYON YAZILIMI SAYA PANELLERİ

ÜRÜN KODU	AÇIKLAMA	EURO-€
SAYAWATCH (GUI)	Tek Panel İçin Yazılım	1.725,00 €

LED INDICATOR

ÜRÜN KODU	AÇIKLAMA	USD-\$
4082	Led İndikatör - 20 Zone	185,00 \$
4083	Led İndikatör - 50 Zone	720,00 \$

ZP2 Serisinin Avantajları

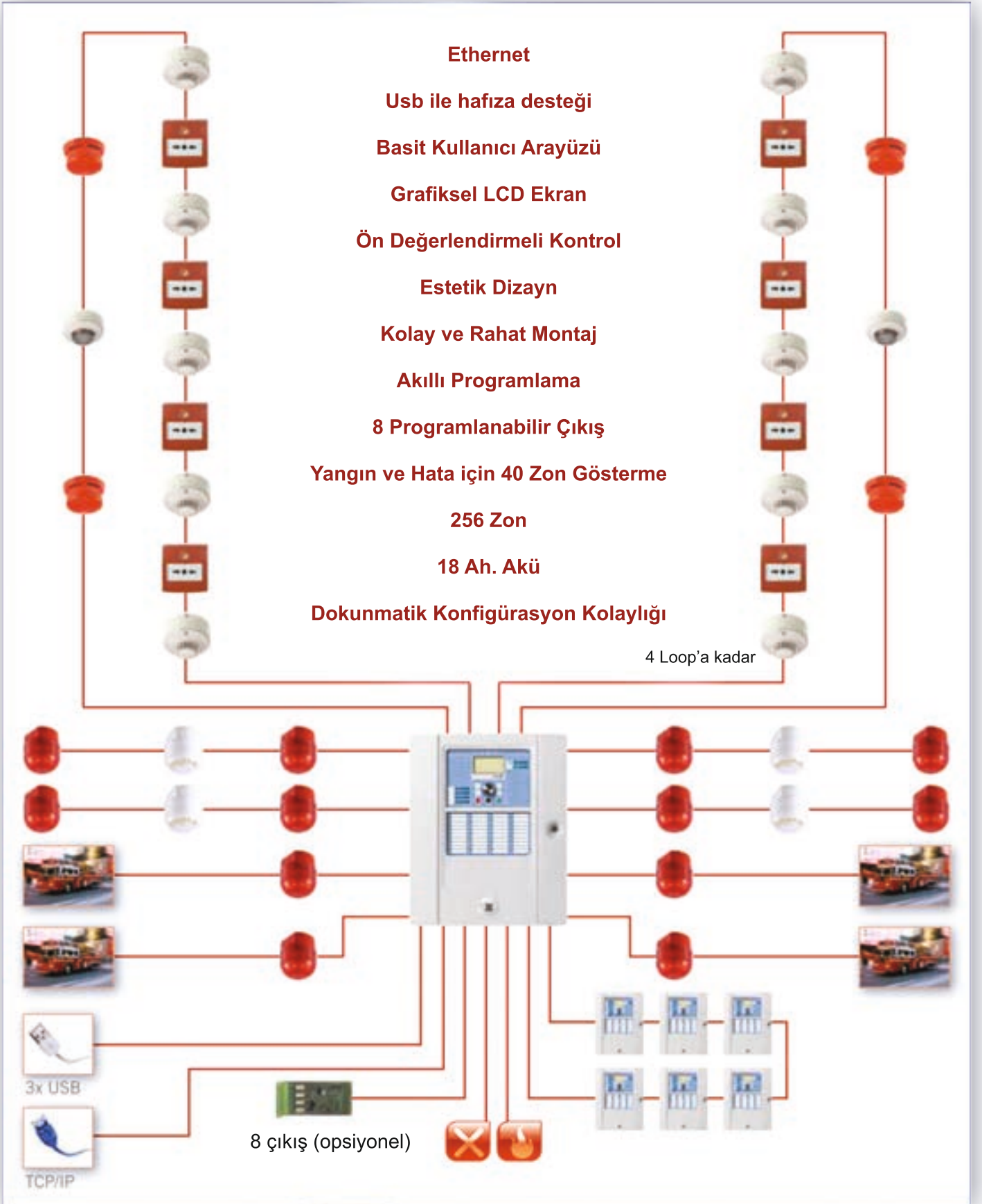

INTELLIGENT ADRESLİ YANGIN ALGILAMA PANELLERİ - ZP2 SERİSİ



ZITON ZP2 SERİSİ INTELLIGENT ADRESLENEBİLİR YANGIN ALGILAMA PANELİ



ZP serisi ana bir merkezden izlenebilen, güvenilir ağı yapısına ihtiyaç duyulabilecek büyük ve orta ölçekli bağımsız proje uygulamalarından, çok katlı üst düzey bina uygulamalarına kadar tüm ihtiyaçlara cevap verebilecek UTC Fire & Security Ziton Serisinin gelecek nesil adresli olarak konumlandırılan yangın alarm panellerinden oluşmaktadır. ZP2 serisi intelligent adresli ve loop olarak tedarik edilebilmekte olup en yüksek 4 loop kapasitesine sahiptir. Ziton ZP2 ailesi müşterilerimizin beklentilerinin karşılanması için tüm esnekliği sağlamaktadır. Yeni projeden, projeye genişlemelerine ve retrofit uygulamalarına kadar farklı uygulamalar yapabilmek mümkündür. ZP2 Serisi can güvenlik sistemleri gelişmiş akıllı (intelligent) algılama teknolojisinin hızını ve avantajlarını büyük ve orta ölçekli uygulamalara taşımaktadır. Birçok farklı mimari dekora uyum sağlayabilecek yapıda modern olarak tasarlanmıştır. Montaj esnasında board üzerindeki tüm elektronik aksamı çıkarabilmek mümkündür. Montaj bittikten sonra ise elektronik aksam kurulumları oldukça kolay bir şekilde yapılır. Panel kontrolü, panel üzerinde bulunan kullanımı kolay, aydınlatmalı, kumanda tuşu (jog-dial) ile yapılmaktadır. Kurulumu kolay kartları ve modülleriyle birlikte adreslenebilir bu sistem, üç adet USB ve 1 adet ethernet bağlantısı ile de yatırımcıların ve kurulum personelinin beğenisini kazanmaktadır. ZP2 panelleri öncelikle müşterilerin hayatları boyunca bildikleri ve kullandıkları bir markaya karşı duydukları güven duygusunu yansıtmaktadır. UTC Fire & Security nesiller boyu teknolojiye ve yeni buluşlara yatırım yapmaktadır. ZP2 serisi yangın panelleri müşterilerin ihtiyaçlarını tam anlamıyla karşılayabilmek ve aynı zamanda yatırımcılar için tasarlanmış ve kurulum personeli için son teknoloji ile donatılmıştır.

- Uzaktan bakım ve programlama için Ethernet portu
- E-mail ile olay bildirim
- Kolay kullanım için Jog Dial kontrol tuşu
- 40 adet bölge gösterge LED'i

- Harici yazıcı desteği
- Kullanıcı yetki servisleri
- Gündüz / Gece modu ve uzaktan test imkanı
- 9999 olay kayıt hafızası

TEKNİK ÖZELLİKLER

Model	ZP2 Serisi
Tarif/Tip	Adreslenebilir Yangın Algılama Paneli
Standartlar	EN54-2 / EN54-4 / CPD
Gerilim	230 / 110 VAC (+10% / - 15%)
Frekans	50 / 60 Hz (±5%)
Akım	Nom. 0.6 / 1.3 A, Max. 1.5 / 3.15 A
Sigorta Oranı	2 / 4 A
Hat Sonu Direnci	15 kohm
Programlanabilir Çıkış	2
Depolama Sıcaklığı	-10°C / +50°C
Çalışma Sıcaklığı	-8°C / +42°C
Bağıl Nem	max. 95%
Ölçüler	449.6 X 171.2 X 550 mm
Ağırlık	7.4 kg. (aküsüz)
Renk	RAL7035
IP Oranı	IP30 (Sadece dahili ortam için)

ÜRÜN KODU	AÇIKLAMA	USD-\$
ZP2-F1	1 Loop Yangın Alarm Kontrol Paneli - 127 adres	1.350,00 \$
ZP2-F2	2 Loop Yangın Alarm Kontrol Paneli - 254 adres	1.790,00 \$
ZP2-F4	4 Loop Yangın Alarm Kontrol Paneli - 508 adres	2.650,00 \$
ZP2-FR	Adresli Tekrarlama (Repeater) Paneli	1.610,00 \$
2010-2-NB	Tekrarlama Paneli Network Kartı	530,00 \$

INTELLİGENT ADRESLİ YANGIN ALGILAMA PANELLERİ - ZP3 SERİSİ



ZITON ZP3 SERİSİ INTELLİGENT ADRESLENEBİLİR YANGIN ALGILAMA PANELİ

Ziton ZP3 Serisi Adresli Paneller birbirleriyle network olabilen, her bir loop'u 127 adet adreslenebilir cihazı destekleyen 2 ve 4 Loop kapasiteli olacak şekilde üretilmişlerdir. ZP3 yangın alarm panelleri hem ZX serisi algoritma tabanlı, interaktif hem de ZP serisi analog adreslenebilir saha elemanlarıyla uyumludur. Bu paneller orta ve büyük ölçekli sistemler için gerekli network haberleşmesini yerine getirecek arabirimlerine, fiber optik ve IP tabanlı haberleşme imkanlarına da sahiptir. ZP3 kontrol panelleriyle uyumlu tekrarlama panelleri, bilgisayarlı grafik izleme yazılımları ve otomasyon sistemlerine entegrasyon için kullanılan arabirimler de opsiyonel olarak sunulmaktadır. Panellere eklenebilecek kartlarla ilave giriş/çıkış devreleri oluşturulabilmekte, panel tipi printerler bağlanabilmektedir. Kontrol panelleri 2 ve 4 loop olarak dizayn edilmişler ve 508 adrese kadar kullanılabilir. 4 loop'un üzerindeki sistemler için ise paneller 64 kontrol paneli ve 3200 adresli cihaza kadar network yapılabilir. 127 adresli cihaza kadar (dedektörler, butonlar, sirenler veya arabirim üniteleri) oluşturulacak sistem kapasitesine göre, kontrol panel looplarının her birine bağlanabilirler. Tüm looptaki adresli cihazlar, adresleme swiçleri ile tek bir bağımsız adres olarak adreslenebilir, cihazın nerede olduğu tam olarak belirlenebilir ve her iki saniyede bir panel tarafından kontrol edilirler. Yanıcı maddeler veya çevre sıcaklığının artması dedektörlerde değişikliğe sebep olur ve bu bilgi panele iletilir, yangın bilgisinin nerede olduğu karşılaştırılır ve herhangi bir alarm çıkışı öncelikli olarak aktif hale gelir.

TEKNİK ÖZELLİKLER

Model	ZP3 Serisi
Tarif/Tip	Analog Adreslenebilir Yangın Algılama Paneli
Standartlar	EN54-2 / EN54-7 / CPD
Looplar	2 VE 4 Loop
Adres	Her loop için 127 adres
Montaj şekli	Sıva üstü veya Gömme tip
Programlanabilir Siren Devresi	2
Çalışma Sıcaklığı	-5°C / +40°C
Bağıl Nem	%10 ile %90
IP Sınıfı	IP30 (Dahili uygulamalarda)
Ölçüler	410 (W) x 540 (H) x 137 (D) mm
Renk	Açık Gri
Ağırlık	11.0 kg.

ÜRÜN KODU	AÇIKLAMA	USD-\$
ZP3-2L	2 Loop Yangın Alarm Kontrol Paneli - 254 adres, EN54-2/4	3.930,00 \$
ZP3-4L	4 Loop Yangın Alarm Kontrol Paneli - 508 adres, EN54-2/4	4.920,00 \$
ZP3-RDUB1-24	Tekrarlama - Repeater Paneli, Tüm ZP3 panellerle uyumlu	1.960,00 \$
ZP3-PR1	ZP3 Paneller için Dahili Printer, adresli paneller üzerine monte edilir, isteğe bağlıdır.	1.980,00 \$
ZP3-AB-SCB-D	Repeater Driver Board, Tekrarlama panelleri ile beraber kullanılır, her bir tekrarlama paneli için 1 adet gereklidir.	505,00 \$
ZP3AB-NET1	Network Interface Kart (Board), Adresli panellerini birbirine network etmek için kullanılırlar.	495,00 \$

INTELLIGENT ADRESLİ YANGIN ALGILAMA DEDEKTÖRLERİ, BUTON ve SİRENLERİ



INTELLIGENT ADRESLİ YANGIN ALGILAMA DEDEKTÖRLERİ

ÜRÜN KODU	AÇIKLAMA	USD-\$
ZP730-2P	Adresli Optik Duman Dedektörü, EN54-5/7	61,50 \$
ZP720-2P	Adresli Sabit Isı Dedektörü, EN54-5/7	57,00 \$
ZP732-2P	Adresli Kombine Optik+Isı Dedektörü, EN54-5/7	77,50 \$
ZX832	Intelligent Multisensor Optik+Isı Dedektörü, EN54-5/7	78,50 \$
ZP7-SB1	Adresli Dedektör Soketi	7,00 \$

* Dedektör fiyatlarına, soket fiyatları dahil değildir.



INTELLIGENT ADRESLİ YANGIN ALGILAMA DEDEKTÖR AKSESUARLARI

ÜRÜN KODU	AÇIKLAMA	USD-\$
ZP7-IB	İzolatörlü Dedektör Soketi 700 serisi dedektörlerle beraber, her bir loop'da 16 adet kullanılır. Eğer tek başına izolatör olarak kullanılırsa, o zaman ZP755-COV-W Kapağı ile beraber kullanılmalıdır	80,00 \$
ZP755-COV-W	ZP7-IB için İzolatör Kapağı	9,00 \$
ZP755B-2P	Buzzerli Dedektör Soket (Soket Dahil)	90,00 \$



INTELLIGENT ADRESLİ YANGIN ALGILAMA BUTONLARI

ÜRÜN KODU	AÇIKLAMA	USD-\$
ZP785-3	Adresli Yangın İhbar Butonu ve Montaj Kasası, EN54-11	105,00 \$
ZP787-3	Adresli Harici Buton IP67	375,00 \$



INTELLIGENT ADRESLİ YANGIN ALGILAMA SİRENLERİ

ÜRÜN KODU	AÇIKLAMA	USD-\$
ZP755R-2R	Adresli Elektronik Room Sounder	150,00 \$
ZP755HAV-2R	Adresli Flaşörlü Siren	250,00 \$

İNTELLİGENT ADRESLİ YANGIN ALGILAMA AKSESUARLARI ve MODÜLLERİ



GRAFİK ve SOFTWARE PROGRAMI - ZP3 SERİSİ İÇİN

ÜRÜN KODU	AÇIKLAMA	USD-\$
Z-PCRS485-2	Maestro Network için PC'ye Bağlantı Kartı	1.000,00 \$
USB MAESTRO	USB ile Yapılabilen Tüm Maestro Software Programını Çalıştırmak İçin Gerekli Elektriksel Cihaz Donanımı	5.000,00 \$

GRAFİK ve SOFTWARE PROGRAMI - ZP2 SERİSİ İÇİN

ÜRÜN KODU	AÇIKLAMA	USD-\$
ATS8600	ZP2 Yazılım - 2 Panele Kadar (Max. 8 Loop)	2.300,00 \$
ATS8610	ZP2 Yazılım - 25 Panele Kadar (Max. 100 Loop)	10.000,00 \$

LED INDICATOR

ÜRÜN KODU	AÇIKLAMA	USD-\$
ZP2-Z1-24	Led İndikatör - 24 Zone - ZP2 Serisi İçin	180,00 \$
ZP2-Z1-40	Led İndikatör - 40 Zone - ZP2 Serisi İçin	250,00 \$

İNTELLİGENT ADRESLİ YANGIN ALGILAMA MODÜLLERİ VE AKSESUARLARI

ÜRÜN KODU	AÇIKLAMA	USD-\$
A45E-2	A Serisi Mini Monitör Modülü Konvansiyonel yangın alarm sistemlerine veya sprinkler sistemlerine ait vanaları adreslemek için kullanılır.	59,50 \$
A50E-2	A Serisi Mini Röle Ünitesi Klimalar ve yüksek risk altında bulunan bölgelere ait kapıların kontrol etmek için kullanılır.	94,00 \$
A51E-2	A Serisi Ana Röle Ünitesi (Çift Kontaklı) Fanları ve damperleri kontrol etmek için kullanılır.	138,00 \$
A60E-2	A Serisi Mini İzalatör Ünitesi Kısa devre izalatör ünitesi, her bir loop'da 16 adet kullanılır	63,00 \$
A70E-2	A70 Konvansiyonel Interface Ünitesi (Önceki ZP570 yerine kullanılır.)	205,00 \$
ZP752-2	Adresli Siren Kontrol Ünitesi * 2 Konvansiyonel siren kontrol devresi için (Hat Kontrolü)	105,00 \$



KONVANSİYONEL YANGIN SİREN, FLAŞÖR VE BUTON 230V

ELEKS®

ÜRÜN KODU	AÇIKLAMA	USD-\$
AS220	Elektronik Siren,230V	15,00 \$
AS220-LED	Elektronik Siren Ledli 230V	27,00 \$
EFİRE-EYİB NO/NC	Yangın İhbar Buton NO/NC Çıkışlı	14,00 \$
MCP-C	Buton İçin Şeffaf Kapak	4,00 \$



KONVANSİYONEL FLAŞÖRLER VE YANGIN ÇANLARI

wizmart

ÜRÜN KODU	AÇIKLAMA	USD-\$
NB-570-L	Elektronik Flaşör, 24V - Stokla Sınırlı	36,00 \$
NB-560-6	Yangın Çanı, 6"	24,00 \$



KONVANSİYONEL SİRENLER

Fulleon

ÜRÜN KODU	AÇIKLAMA	GBP-£
ROLP/R/S/3	ROSHNI, Elektronik Siren, 24V, 32 farklı ses, IP44 102dB Dahili Tip	60,00 £
ROLP/R/D/3	ROSHNI, Elektronik Siren, 24V, Harici, 32 farklı ses, IP65	69,50 £



KONVANSİYONEL SİRENLER & FLAŞÖRLER ve YANGIN ÇANLARI

Fulleon

ÜRÜN KODU	AÇIKLAMA	GBP-£
FL/RL/R/S	FLASHNI, Flaşörlü Elektronik Siren, 24V, IP44 90dB Dahili Tip	98,00 £
FL/RL/R/D	FLASHNI, Flaşörlü Elektronik Siren, 24V, Harici, IP65	107,50 £
SO-LX-W/RF/R1/S	SOLİSTA LX WALL BEACON, Solista Lx Duvar Tipi Flaşör EN54-23, 10-60 VDC IP33C & P65 Not : Derin Kasa ve U Kasa Uygulanabilir Flaşörlü	72,00 £
SO/R/SR/10C	Solex Beacon Red Lens	82,00 £
ROLP/R1/LX-W/RF	Rolp Lx Wall Beacon & Sounder Flaşör	180,00 £
DPB-K220	220V Siren ve Flaşör Alt Kasası 24V tüm siren ve flaşörlere takıldığında, bu cihazların 220V ile çalışmasını sağlar.	40,00 £
CFB6D24	Yangın Çanı, 6" , 8-16Vdc(12V), 18-30Vdc(24V), IP42	45,00 £
DPB-K	Sirenler İçin Derin Montaj Kasası	9,50 £

KONVANSİYONEL GAZ BOŞALTMA & DURDURMA ve HARİCİ BUTONLAR, MOTORLU SİRENLER



BOŞALTMA BUTONU VE AKSESUARLAR

ÜRÜN KODU	AÇIKLAMA	GBP-£
CX/G/Y/BB	Gaz Boşaltma Butonu ve Kasası - SARI	49,00 £
CXL/WP	Harici Yangın İhbar Butonu ve Kasası IP66 -Water Proof	110,00 £
FLAP FOR R/C	Buton İçin Şeffaf Kapak	17,50 £

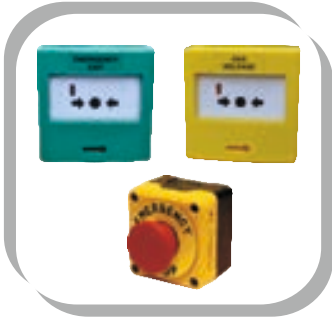

DURDURMA ve BOŞALTMA BUTONLARI

ÜRÜN KODU	AÇIKLAMA	USD-\$
EFİRE EYIB-Y	Acil Çıkış Boşaltma Butonu ve Kasası - YEŞİL	15,00 \$
EFİRE EYIB-S	Gaz Boşaltma Butonu ve Kasası - SARI	15,00 \$
EFİRE EYIB-NO/NC-Y	Eyib Yangın İhbar Butonu NC/NO - YEŞİL	17,00 \$
EFİRE EYIB-NO/NC-S	Eyib Yangın İhbar Butonu NC/NO - SARI	17,00 \$
Fİ-40	Durdurma Butonu	30,00 \$
YBC	Yangın Butonu Yedek Camı	2,00 \$



220V PLASTİK MOTORLU SİRENLER

ÜRÜN KODU	AÇIKLAMA	USD-\$
MSP11668	Plastik Motorlu Siren, No:1 220V, 150W, 0.85A, 16000 dv/dak., 780Hz., IP24	77,00 \$
MSP21668	Plastik Motorlu Siren, No:2 220V, 150W, 1.1A, 12000 dv/dak., 750Hz., IP24	171,00 \$
2001-S1	Sac Gövde, No:1 Motorlu Siren 220V 150W	155,00 \$
2003-S2	Sac Gövde, No:2 Motorlu Siren 220V 200W	220,00 \$

ACİL ÇIKIŞ AYDINLATMA ÜNİTELERİ



VS SERİSİ ACİL AYDINLATMA ARMATÜRLERİ, SPOT AYDINLATMALI

ÜRÜN KODU	AÇIKLAMA	EURO-€
VS-2201	Elektrik Kesintisinde 1 Saat, 2x20W	200,00 €
VS-2203	Elektrik Kesintisinde 3 Saat, 2x20W	220,00 €
VS-2351	Elektrik Kesintisinde 1 Saat, 2x35W	220,00 €
VS-2501	Elektrik Kesintisinde 1 Saat, 2x50W	220,00 €
VS-2503	Elektrik Kesintisinde 3 Saat, 2x50W	440,00 €
VS-1201	Elektrik Kesintisinde 1 Saat, 1x20W	160,00 €
VS-1203	Elektrik Kesintisinde 3 Saat, 1x20W	190,00 €
VS-1351	Elektrik Kesintisinde 1 Saat, 1x35W	170,00 €



ÜRÜN KODU	AÇIKLAMA	USD-\$
SL1-1060	Acil Aydınlatma Armatürü SAFELIGHT CE, ISO, OHSAS 350x140x100 mm. Ebatlarında, 2x18 F Ledli, Acilde 60 dk. Beyaz Sac Kasa, Elektrostatik Boyalı	190,00 \$
SL1-1180	Acil Aydınlatma Armatürü SAFELIGHT CE, ISO, OHSAS 350x140x100 mm. Ebatlarında, 2x18 F Ledli, Acilde 180 dk. Beyaz Sac Kasa, Elektrostatik Boyalı	216,00 \$



ACİL AYDINLATMA ÜNİTESİ, LED'Lİ

ÜRÜN KODU	AÇIKLAMA	USD-\$
ES-185L	Elektrik Kesintisinde 3 Saat yanan, Tek Yüzlü, Ledli Sıva üstü ve gömme tip olarak kullanılabilir. Özel Net Fiyat -- Sınırlı Stok	15,00 \$
	<ul style="list-style-type: none"> • Çalışma Gerilimi (Max.) : 230V AC • Güç Tüketimi : 3 W • Aydınlatma Göstergesi : LED (24xSMD LED) • Çalışma Sıcaklığı : -10°C ile +50°C ±2 • Bağıl Nem : % 95 • Ağırlık : 960 gr. • Ölçüler : 330 (l) x 110 (w) x 80 (h) mm 	



ACİL AYDINLATMA ÜNİTELERİ

ÜRÜN KODU	AÇIKLAMA	USD-\$
CLEAR-CL134	Acil Aydınlatma Armatürü - 34 LED	50,00 \$
CLEAR-CL151	Acil Aydınlatma Armatürü - 51 LED	60,00 \$



SÜZME IŞIK LED'Lİ ACİL YÖNLENDİRME ÜNİTELERİ

ÜRÜN KODU	AÇIKLAMA	USD-\$
ROTA-SL550	Tek Yüz Acil Yönlendirme Armatürü - 3 Saat	40,00 \$
ROTA-SL550D	Çift Yüz Acil Yönlendirme Armatürü - 3 Saat	46,00 \$



S01



S05



S09



S13



S02



S06



S10



S14



S03



S07



S11



S15



S04



S08



S12



S17



DEDEKTÖR SPREYLERİ



ÜRÜN KODU	AÇIKLAMA	USD-\$
SC008	Duman Dedektör Test Spreyi, 250ml. (Test çubuğuna takılır).	45,00 \$



DEDEKTÖR TEST ÇUBUKLARI



ÜRÜN KODU	AÇIKLAMA	USD-\$
ET010	Fiberglass Dedektör Test Uzatma Çubuğu - 4.5 mt. (Dedektör sprej sıkma aparatı, sökme aparatı ve spreyler hariç)	1.350,00 \$



DEDEKTÖR TEST APARATLARI



ÜRÜN KODU	AÇIKLAMA	USD-\$
TR010	Yüksek Tavanlar İçin Test Sprej Aparatı (Uzatma çubuğu hariç)	610,00 \$
FG010	Dedektör Sökme Aparatı (Çubuk ile beraber kullanılır)	800,00 \$



LINEER SICAKLIK ALGILAMA KABLoları

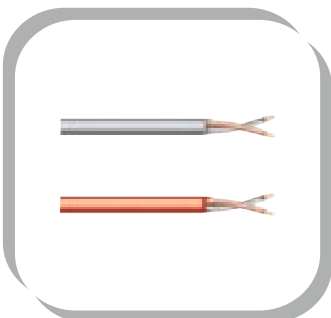

ÜRÜN KODU	AÇIKLAMA	EURO-€
HC68	Sıcaklık Algılama Kablosu, 68°(her bir metre fiyatı) Konvansiyonel ve Adresli panellerle uyumlu	15,00 €
HC105	Sıcaklık Algılama Kablosu, 105°(her bir metre fiyatı) Konvansiyonel ve Adresli panellerle uyumlu	15,00 €



ISLAK ALARM VANALARI-FM, ANSI FLANŞLI (WAFER) BAĞLANTI



ÜRÜN KODU	AÇIKLAMA	USD-\$
ZSF100FM	Islak Alarm Vanası, 4", Wet Alarm Valve , FM Trim kit, Retard Chamber, Alarm Gong ve Pressure Switch dahil	1.750,00 \$



SU AKIŞ ANAHTARLARI (TİG KAYNAKLI TİP)



ÜRÜN KODU	AÇIKLAMA	USD-\$
ZSJZ125	Su Akış İndikatörü, 5", Flow Switch	120,00 \$
ZSJZ150	Su Akış İndikatörü, 6", Flow Switch	120,00 \$



İZLEME ANAHTARLI KELEBEK VANALAR, FLANŞLI (WAFER) BAĞLANTI



ÜRÜN KODU	AÇIKLAMA	USD-\$
ZSXFD 150	İzleme Anahtarlı Kelebek Vana, 6", Butterfly Valve	220,00 \$
ZSXFD 200	İzleme Anahtarlı Kelebek Vana, 8", Butterfly Valve	280,00 \$

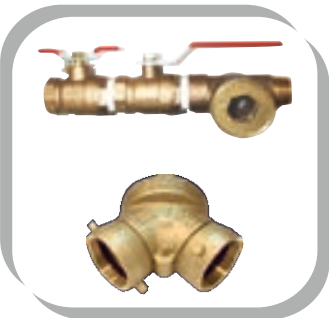

TEST & BOŞALTMA VANALARI, DIŞLI TİP 1/2" Orifis - Gözetleme Camlı



ÜRÜN KODU	AÇIKLAMA	USD-\$
BH7-114	Test ve Boşaltma Vanası, 1 1/4", Test and Drain Valve, UL/FM	190,00 \$
BH7-2	Test ve Boşaltma Vanası, 2", Test and Drain Valve,	305,00 \$

İTFAİYE BAĞLANTI AĞZI



ÜRÜN KODU	AÇIKLAMA	USD-\$
BH-1/FDC	İtfaiye Bağlantı Ağızı, Fire Department Connection, UL/FM 4" x 2 1/2" x 2 1/2" , 300PSI Montaj plakası, bağlantı kaplinli, zincir ve kapak dahil	380,00 \$

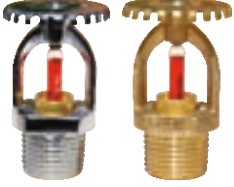

SPRINKLER - STANDART RESPONSE - 68°C - 1/2", K=5.6 (80) - UL

ÜRÜN KODU	AÇIKLAMA	USD - \$
JD001-UB	UPRIGHT SPRINKLER, PİRİNÇ, 1/2"UL	7,00 \$
JD001-UC	UPRIGHT SPRINKLER, KROM, 1/2"UL	7,00 \$



SPRINKLER - STANDART RESPONSE - 68°C - 1/2", K=5.6 (80) - UL

ÜRÜN KODU	AÇIKLAMA	USD - \$
JD003-PB	PENDENT SPRINKLER, PİRİNÇ, 1/2"UL	7,00 \$
JD003-PC	PENDENT SPRINKLER, KROM, 1/2"UL	7,00 \$



SPRINKLER - STANDART RESPONSE - 68°C - 1/2", K=5.6 (80) - UL

ÜRÜN KODU	AÇIKLAMA	USD - \$
JD005-SW	BEYAZ, DUVAR TİPİ, 1/2", UL	8,00 \$
JD005-SC	KROM, DUVAR TİPİ, 1/2", UL	8,00 \$



SPRINKLER GİZLİ TİP - 68°C 1/2" K=5.6 (80)

ÜRÜN KODU	AÇIKLAMA	USD-\$
ZSTDY	PENDENT SPRINKLER, KROM, GİZLİ TİP, 1/2" (Dekoratif Dahili Beyaz Kapaklı)	20,00 \$

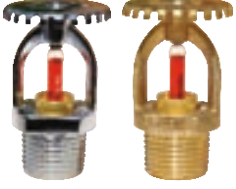

SPRINKLER - STANDART RESPONSE - 68°C - 1/2" K=5.6 (80)

ÜRÜN KODU	AÇIKLAMA	USD-\$
ZXTZ-UB	UPRIGHT SPRINKLER, PİRİNÇ, 1/2"	5,00 \$
ZXTZ-UC	UPRIGHT SPRINKLER, KROM, 1/2"	6,00 \$



SPRINKLER - STANDART RESPONSE - 68°C - 1/2" K=5.6 (80)

ÜRÜN KODU	AÇIKLAMA	USD-\$
ZXTX-PB	PENDENT SPRINKLER, PİRİNÇ, 1/2"	6,00 \$



SPRINKLER - STANDART RESPONSE - 68°C - 1/2" K=5.6 (80)

ÜRÜN KODU	AÇIKLAMA	USD-\$
ZXTB-SC	KROM, DUVAR TİPİ, 1/2"	6,00 \$
ZXTB-SW	BEYAZ, DUVAR TİPİ, 1/2"	6,00 \$



SPRINKLER İÇİN ROZETLER

ÜRÜN KODU	AÇIKLAMA	USD-\$
ZSPR15-W	SPRINKLER İÇİN İKİ PARÇALI ROZET, BEYAZ, 1/2"	2,50 \$
ZSPR15-C	SPRINKLER İÇİN İKİ PARÇALI ROZET, KROM, 1/2"	2,50 \$

2016 SECURITEX



2016 ISAF SECURITY



NOTLAR :.....

.....

.....

.....

.....

.....

.....

.....

.....

.....

.....

.....

.....

.....

.....

.....

.....

.....

.....

.....

.....

.....

ELEKS TEST TESİSLERİ & LABORATUARLARI

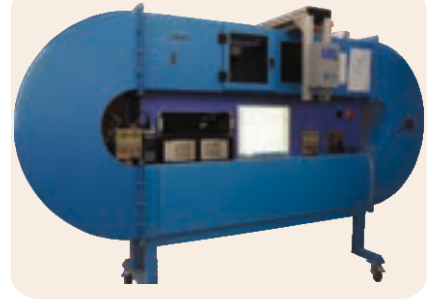

ELEKS ÜRETİM TESİSLERİ



İSTANBUL MERKEZ OFİS TEL.
MERKEZ OFİS FAKS

: +90 216 463 47 28 pbx
: +90 216 463 47 31

EGE BÖLGE MÜDÜRLÜĞÜ
PERPA ŞUBE
ANTALYA ŞUBE

: +90 232 449 30 33
: +90 212 320 57 40
: +90 242 238 35 05

www.eleksyangin.com • eleks@eleksyangin.com



ELEKS®

ELEKTRİK - ELEKTRONİK
SİSTEMLERİ SAN. VE TİC. LTD. ŞTİ.

Şerifali Mah. Bayraktar Bulvarı, Emin Sk. No: 3 Y. Dudullu, 34755 Ümraniye / İSTANBUL

| www.eleksyangin.com |